



---

## WEWNĘTRZNE OKLEINOWANE

DRZWI OPTIMO  
2026 EDYCJA 2



# wyższy standard **DRZWI**



TIKTOK

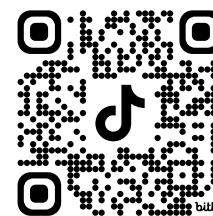

INSTAGRAM

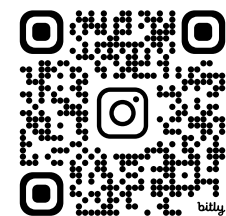

Barański Drzwi to jedna z największych pracowni stolarskich w Polsce. Jesteśmy ekspertami drewna i o drewnie wiemy niemalże wszystko. Już od ponad 30 lat w głębi Warmii i Mazur tworzymy drzwi o wysokim standardzie i oryginalnym designie. Szczegółowo dbamy o cały proces produkcyjny oraz przywiązujemy ogromną wagę do nawet najmniejszych detali. Każda z oferowanych linii drzwi wyróżnia się w swojej klasie wzornictwem, jakością wykończenia, a także nowatorskimi rozwiązaniami technologicznymi.



Barański Optimo to idealny pomysł na drzwi mieszkaniowe dla klientów poszukujących wysokiej jakości w optymalnej cenie. Wykorzystaliśmy nasze doświadczenie w drewnie i stworzyliśmy drzwi oparte o materiały drewnopochodne wykończone odpornymi na uszkodzenia okleinami syntetycznymi. W modelach Optimo zastosowaliśmy wiele elementów podnoszących jakość i zapewniających wytrzymałość drzwi. Konstrukcja opiera się na płycinach

o zwiększonej grubości. Stabilność drzwi gwarantuje drewniany ramiak skrzydła oraz wodoodporny i niezwykle trwały klej poliuretanowy. W standardzie wykończenia zaoferowaliśmy gładkie szkło bezpieczne VSG oraz zamki na styl włoski. W niniejszym katalogu zapraszamy do zapoznania się z ofertą i inspiracjami Barański Drzwi dla drzwi wewnętrznych okleinowanych Optimo.

*Ignacy Barański*

# CO NAS WYRÓŻNIA

skrzydła wewnętrzne



## DESIGN

Od minimalistycznej nowoczesności po elegancką tradycję – starannie zaprojektowana szeroka gama modeli drzwi przypadnie do gustu każdego klienta.



## SOLIDNOŚĆ KONSTRUKCJI

### Skrzydła płytowe

Charakteryzują się wyjątkowo stabilną i wytrzymałą konstrukcją. Cechy te osiągnięte zostały przez szeroką 90 mm ramę sosnową, wewnątrz której znajduje się w standardzie płyta wiórowa. Całość zamknięta jest obustronnie płytą HDF grubości aż 6 mm co nadaje drzwiom niezwykłą trwałość oraz odporność na wypaczenia. Zastosowanie takich materiałów dodatkowo zwiększa wygłuszenie drzwi. Krawędzie skrzydła wykończone są obrzeżem ABS dopasowanym pod kolor okleiny.



### Skrzydła ramiakowe

Konstrukcja drzwi została opracowana z myślą o zwiększeniu wytrzymałości oraz stabilności. Zastosowanie zwiększonej grubości płyt w zakresie od 6 mm do 22mm, środkowych ramiaków 22 i 35 mm oraz szkła warstwowo klejonego 6 mm, nie tylko pozwoliło osiągnąć ten efekt, ale również znacząco podniosło wygłuszenie drzwi.



Dokładne informacje budowy konstrukcji skrzydła drzwiowego zamieszczone są przy każdej z linii wyrobów

# CO NAS WYRÓŻNIA



## ZAMKI WŁOSKIEJ FIRMY BONAITI

Zastosowaliśmy zamki włoskiej firmy BONAITI zarówno w wersji STANDARD jak i MAGNETYCZNEJ. Charakteryzują się one zmniejszoną powierzchnią widocznej części metalowej oraz symetrycznie umieszczonym pojedynczym językiem ryglującym. Język jest wykonany z polimeru ABS, co wycisza zamek przy zamknięciu. **Zamki są dostosowane do klamek drzwiowych wyłącznie z SZYLDDEM DZIELONYM.**

Wersja PRZYLGOWA - Zamek STANDARD



Wersja BEZPRZYLGOWA I REWERSYJNA - Zamek MAGNETYCZNY



## ZABEZPIECZENIE PRZED WILGOCIĄ

Jako nieliczni wykonujemy ościeżnice regulowane w wersji wilgocioodpornej. Ościeżnice takie można zastosować w pomieszczeniach narażonych na nadmierne działanie wilgoci (łazienki, sauny). Wariant ten jest dostępny jako opcja za dopłatą, patrz str. 76, 78, 80.



## WYTRZYMAŁE ZAWIASY

Zawiasy CZOPOWE



Wersja PRZYLGOWA

Przeznaczone są do drzwi w wersji przylgowej. Montaż odbywa się w ościeżnicy na stalowej kieszeni, co zapewnia ich bardzo dużą wytrzymałość. Zawiasy posiadają możliwość regulacji. Za dopłatą dostępne są dedykowane osłonki aluminiowe dopasowane kolorystycznie do oferowanych klamek drzwiowych. Dla każdej szerokości stosowane są 3 szt. zawiasów.

Zawiasy UKRYTE 3D



Wersja BEZPRZYLGOWA

Wykonywane są wyłącznie w wersji bezprzylgowej oraz rewersyjnej drzwi. Ze względu na swoją wytrzymałość dla drzwi o szerokości „60” - „80” jako standard stosowane są dwie sztuki, natomiast trzy sztuki zawias stosowane są w drzwiach o szerokości „90” i „100”. Zawiasy te posiadają płynną regulację w systemie 3D.



Wersja REWERSYJNA



MDF wilgocioodporny

Uszczelka OPADAJĄCA



## USZCZELKA OPADAJĄCA

W celu zwiększenia komfortu ciszy w pomieszczeniach zastosowaliśmy dodatkowe uszczelnienie dolnej szczeliny drzwi przez zastosowanie mechanizmu uszczelki opadającej. Uszczelka działa na zasadzie opadającej lub unoszącej się kurtyny w miarę zamykania lub otwierania drzwi. Uszczelka ta jest dostępna jako opcja za dopłatą, patrz str. 86.

# CO NAS WYRÓŻNIA

skrzydła wewnętrzne



## RAMIAK DREWNIANY SKRZYDŁA W STANDARDZIE

Nowo opracowana konstrukcja ramiaków pionowych z rdzeniem drewnianym zwiększa o ponad połowę wytrzymałość skrzydeł drzwiowych na zginanie oraz przeszło dwukrotnie podnosi ich sztywność w odniesieniu do tradycyjnych ramiaków z MDF, co potwierdziliśmy badaniami laboratoryjnymi.



## JAKOŚĆ WYKONANIA

Zastosowany wodoodporny klej poliuretanowy całkowicie eliminuje odklejanie się okleiny. Użycie technologii okleinowania obwodowego pozwala uzyskać jednolitą powierzchnię na elementach drzwiowych.

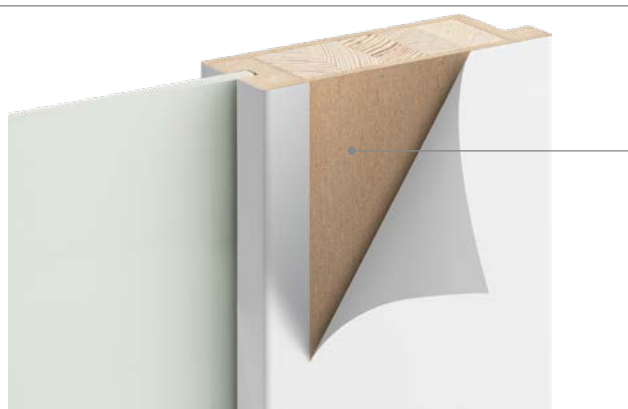

## SZKŁO BEZPIECZNE VSG grubości 6 mm W STANDARDZIE

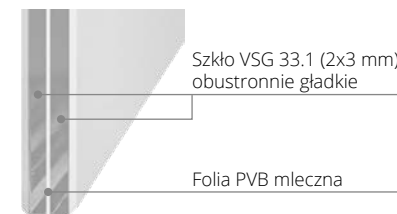

**BEZPIECZEŃSTWO** – dzięki warstwowej budowie i wytrzymałej warstwie folii szkło podczas stłuczenia zachowuje spójność nie wytwarza odłamków co nie powoduje okaleczeń.



**HIGIENICZNE** – dzięki obustronnie gładkiej powierzchni nie przylegają do niego drobnoustroje.



**ŁATWE W UTRZYMANIU CZYSTOŚCI** – nie przebarwia się i nie zostawia smug podczas czyszczenia.



**ODPORNE NA „CHEMIĘ DOMOWĄ”** – możliwość stosowania środków czyszczących będących w domowym użytku.



**ODPORNE NA ZARYSOWANIA** – szkło gładkie o bardzo twardej powierzchni odporne na zarysowania oraz wycieranie podczas czyszczenia.



**WYGŁUSZAJĄCE** – dzięki swojej warstwowej budowie znacząco obniża poziom przedostającego się hałasu do pomieszczenia.



## DOSTĘPNOŚĆ WARIANTÓW

W zależności od konstrukcji skrzydła drzwiowego dostępne są poniższe warianty krawędzi: przylgowe i bezprzylgowe i rewersyjne



Wariant PRZYLGOWY  
Skrzydła RAMIAKOWE

Wariant BEZPRZYLGOWY  
Skrzydła RAMIAKOWE i PŁYTOWE

Wariant REWERSYJNY

# CO NAS WYRÓŻNIA



## DOBÓR OKLEIN

Okleiny, które używamy do produkcji naszych drzwi to bardzo nowoczesne laminaty z grupy oklein CPL (technologia wolnego, wielowarstwowego prasowania CLPL) oraz laminaty polipropylenowe PP. Charakteryzują się dużą odpornością na ścieralność oraz zawilgocenie podczas użytkowania. Dzięki swojej wielowarstwowej budowie oraz specjalnemu nadrukowi 3D prezentują niemalże idealne odczucie głębi struktury i rysunku naturalnego drewna.

### JEDNOBARWNE

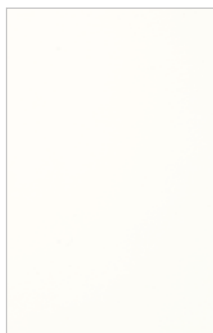

01 Biały Mat

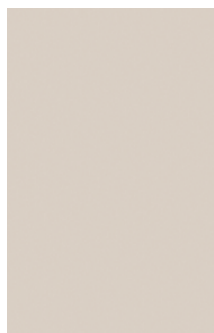

16 Kaszmir

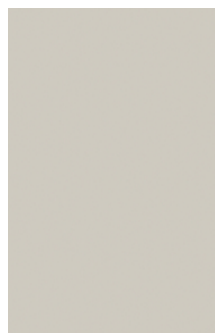

15 Szary Jasny



14 Błękit Północy



12 Czarny Mat



17 Oliwka Struktura



18 Czarny Struktura

### DREWNOPODOBNE



05 Dąb Ecrú



06 Dąb Naturalny



07 Dąb Cappuccino



08 Dąb Rustykalny



09 Dąb Olejowany



11 Dąb Czekoladowy



Atestowany i skuteczny środek czyszczący o zapachu jabłkowym, przeznaczony do mocnych zabrudzeń powstałych podczas codziennego użytkowania drzwi. Dedykowany wyłącznie dla wyrobów OPTIMO. Pojemność 1000 ml.

CENA NETTO  
(za 1 szt.) - 80 zł

# SPIS TREŚCI

skrzydła wewnętrzne

## LINIE SKRZYDEŁ DRZWIOWYCH

|                            |       |
|----------------------------|-------|
| SOFIA .....                | 10-11 |
| TREND .....                | 12-15 |
| OPERA .....                | 16-17 |
| PRESTIGE .....             | 18-21 |
| RETRO .....                | 22-27 |
| CLASSIC .....              | 28-33 |
| GRANDE .....               | 34-39 |
| MODERN .....               | 40-49 |
| VERTICAL .....             | 50-53 |
| STYL .....                 | 54-55 |
| Inspiracja BLACKWOOD ..... | 56-57 |
| GLASS .....                | 58-61 |

## SYSTEMY DRZWIOWE

|                           |       |
|---------------------------|-------|
| PRZESUWNE KLASYCZNE ..... | 64-66 |
| PRZESUWNE LOFTOWE .....   | 68-69 |
| SYSTEMY DISCREET .....    | 70-71 |
| SYSTEM MAGIC .....        | 72-73 |
| SYSTEM BEZRAM .....       | 74-75 |

## NAŚWIETLA I OŚCIEŻNICE

|                                     |       |
|-------------------------------------|-------|
| OŚCIEŻNICA REGULOWANA .....         | 76-77 |
| OŚCIEŻNICA REWERSYJNA I STAŁA ..... | 78-79 |
| OŚCIEŻNICA GLASSA .....             | 80-81 |
| NAŚWIELTA .....                     | 82-83 |
| ELEMENTY OZDOBNE OŚCIEŻNIC .....    | 84-85 |

## KLAMKI I DODATKI

|               |    |
|---------------|----|
| DODATKI ..... | 86 |
| KLAMKI .....  | 87 |



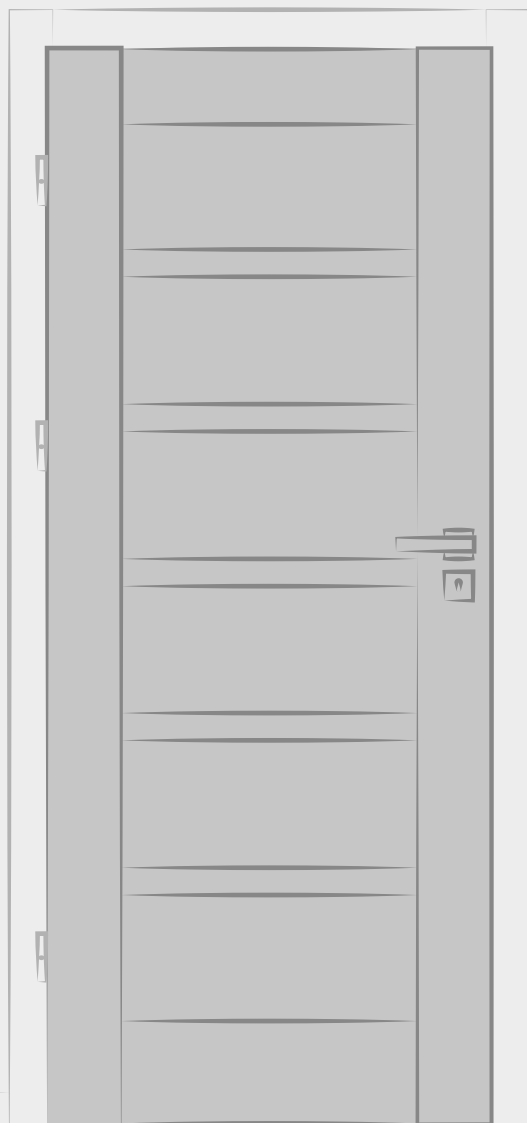

SOFIA  
TREND  
OPERA  
PRESTIGE  
RETRO  
CLASSIC  
GRANDE  
MODERN  
VERTICAL  
STYL  
Inspiracja BLACKWOOD  
GLASS

# SOFIA

skrzydła wewnętrzne

Linia SOFIA – sprawdzi się w minimalistycznych, lekkich i jednocześnie nowoczesnych wnętrzach. Proste i gładkie powierzchnie pozwolą na wygodne użytkowanie drzwi oraz pomogą stworzyć komfortową przestrzeń do codziennego życia. Delikatne przeszklenia zadbają o odpowiednią ilość naturalnego światła.

Gwarancja



2 lata



Szkoło konstrukcyjne VSG  
łączenie opasek: Typ B - 90°

obrzeże ABS czarne  
model SOFIA B.1 i B.2

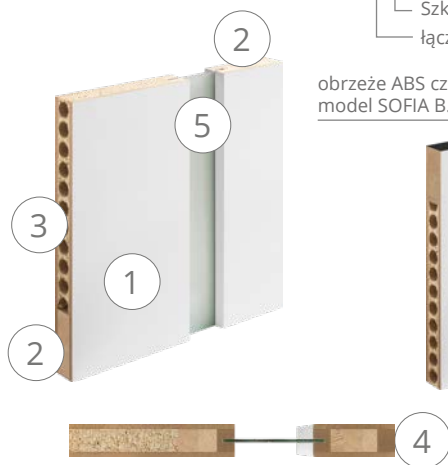

model: SOFIA B.1  
kolor: 06 Dąb Naturalny  
szkoło: bezpieczne VSG 8mm czarne  
klamka: CUBE Q czarna



1. Płyta wierzchnia HDF 6 mm
2. Ramiak drewniany szerokości 90 mm
3. Wypełnienie płyta wiórowa otworowa
4. Obrzeże ABS
5. Szkoło VSG 8 mm

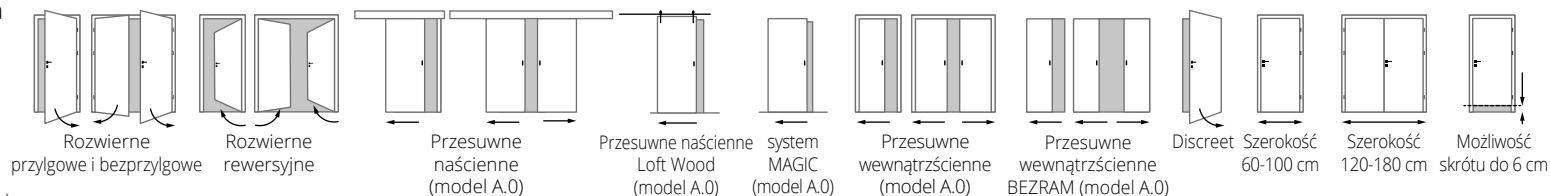

# SOFIA

A.0

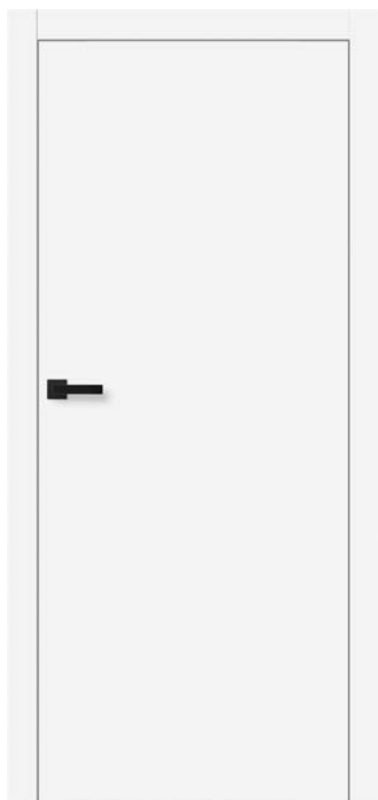

kolor: 01 Biały Mat

910 zł

A.0



kolor: Skrzydło 08 Dąb Rustykalny, ościeżnica 12 Czarny Mat

910 zł

B.1



kolor: 15 Szary Jasny, szkło bezpieczne VSG 44.1 mleczne

1 210 zł

B.2



kolor: 12 Czarny Mat, szkło bezpieczne VSG 44.1 mleczne

1 210 zł

## Prezentowane modele

wariant: bezprzylgowy  
kolor: wg aranżacji  
szkło: wg aranżacji (modele B.1 i B.2)  
połączenie opasek: Typ B - 90°  
klamka: CUBE Q czarna

## Dopłaty

- |   |                              |  |            |
|---|------------------------------|--|------------|
| • Szerokość „100”   | + 120 zł                     |  |            |
| • Szkło grafit dymiony lub czarne   | + 160 zł (B.1), 200 zł (B.2) |  |            |
| • Podcięcie wentylacyjne lub szczelina rekuperacyjna                      | + 40 zł                      |  |            |
| • Uszczelka opadająca (tylko model A.0)                                   | + 190 zł                     |  |            |
| • Wykończenie skrzydła w dwukolor   | + 200 zł                     |  |            |
| • Wykończenie krawędzi skrzydła obrzeżem ABS w kolorze innym niż standard | + 120 zł                     |  |            |
| • Systemy przesuwne Klasyczne (tylko model A.0)                           | str. 62-66                   |  |            |
| • Systemy przesuwne Loftowe (tylko model A.0)                             | str. 68-69                   |  |            |
|   |                              | • Systemy ukryte Discreet                    | str. 70-71 |
|   |                              | • Systemy przesuwne Magic (tylko model A.0)  | str. 72-73 |
|   |                              | • Systemy przesuwne Bezram (tylko model A.0) | str. 74-75 |
|   |                              | • Ościeżnice                                 | str. 76-81 |
|   |                              | • Naświetla                                  | str. 82-83 |
|   |                              | • Pakiety ozdobne ościeżnic                  | str. 84-85 |
|   |                              | • Pozostałe akcesoria                        | str. 86    |
|   |                              | • Klamki                                     | str. 87    |

# TREND

Linia **TREND** – to perfekcyjne rozwiązanie dla miłośników odważnych a zarazem subtelnych dodatków. Każde drzwi zdobią wyjątkowe aplikacje w kolorach złota, miedzi, srebra lub czarnym. Ich kolorem właśnie warto kierować się dobierając klamkę. Razem stworzą niezwykle efektowny duet. Ich piękno podkreślą dodatkowo jednobarwne kolory folii jak błękit, grafit czy czarny.

Gwarancja



2 lata

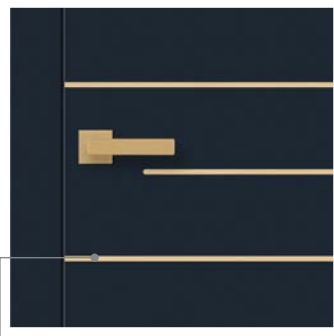

Intarsja ozdobna  
kolor złoty szczotkowany

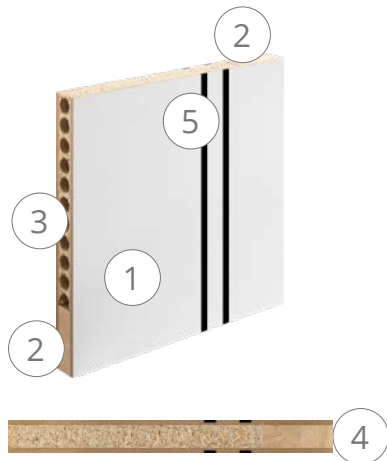

Kolory  
aplikacji:

- Srebrny szczotkowany 
- Złoty szczotkowany 
- Miedź szczotkowana 
- Czarny matowy 

model: TREND A.3  
kolor: 14 Błękit Północy  
połączenie opasek: Typ B - 90°  
klamka: CUBE Q Złota satyna  
aplikacja: złota szczotkowana



1. Płyta wierzchnia HDF 6 mm
2. Ramiak drewniany szerokości 90 mm
3. Wypełnienie płytą wiórową otworową
4. Obrzeże ABS
5. Aplikacja ozdobna TREND obustronna

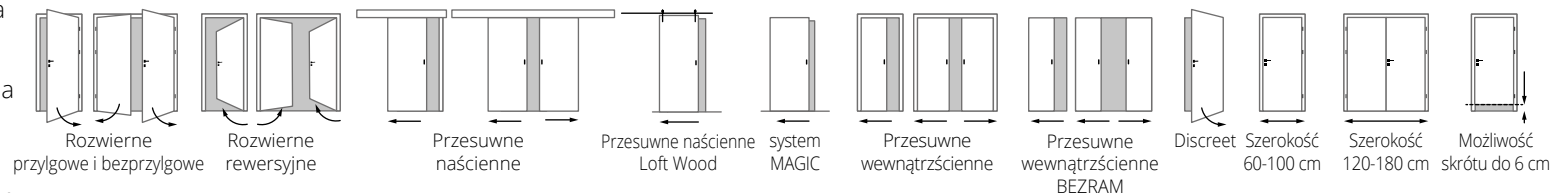

# TREND

A.1

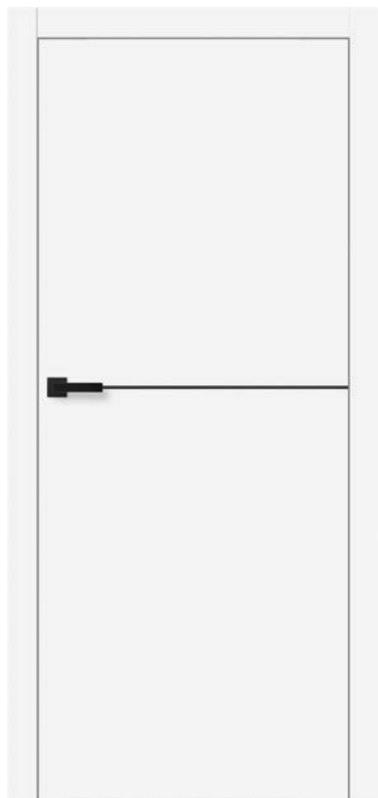

Kolor: 01 Biały Mat, Aplikacja: Czarny szczotkowany, Klamka CUBE Q czarny mat

1 310 zł

A.2



Kolor: 12 Czarny Mat, Aplikacja: Srebrna szczotkowana, Klamka CUBE Q Chrom szczotkowany

1 310 zł

B.1

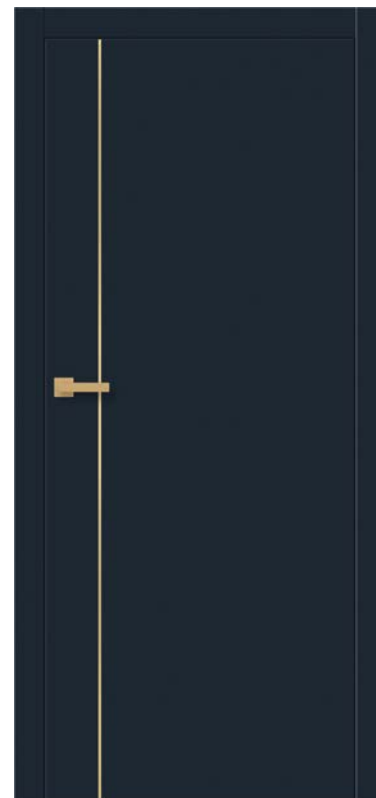

Kolor: 14 Błękit Północy, Aplikacja: Złota szczotkowana, Klamka: CUBE Q Złoty satyna

1 310 zł

B.2



Kolor: 16 Kaszmir, Aplikacja: Czarny szczotkowany, Klamka CUBE Q czarny mat

1 310 zł

## Prezentowane modele

wariant: bezprzylgowy  
kolor: wg aranżacji  
szkło: wg aranżacji  
połączenie opasek: Typ B - 90°

## Dopłaty

- Szerokość „100” + 120 zł
- Podcięcie wentylacyjne lub szczelina rekuperacyjna + 40 zł
- Uszczelka opadająca + 190 zł
- Wykończenie skrzydła w dwukolor + 200 zł
- Wykończenie krawędzi skrzydła obrzeżem ABS w kolorze innym niż standard + 120 zł
- Systemy przesuwne Klasyczne str. 62-66
- Systemy przesuwne Loftowe str. 68-69
- Systemy ukryte Discreet str. 70-71
- Systemy przesuwne Magic str. 72-73
- Systemy przesuwne Bezram str. 74-75
- Ościeżnice str. 76-81
- Naświetla str. 82-83
- Pakiety ozdobne ościeżnic str. 84-85
- Pozostałe akcesoria str. 86
- Klamki str. 87

C.1



Kolor: 12 Czarny Mat, Aplikacja: Miedź szczotkowana, Klamka: CUBE Q czarny mat

1 410 zł

C.2



Kolor: 12 Czarny Mat, Aplikacja: Miedź szczotkowana, Klamka: CUBE Q czarny mat

1 410 zł

D.1



Kolor: 12 Czarny Mat, Aplikacja: Złota szczotkowana, Klamka: BELLA Slim Złoty satyna

1 410 zł

D.2



Kolor: 12 Czarny Mat, Aplikacja: Złota szczotkowana, Klamka: BELLA Slim Złoty satyna

1 410 zł

#### Prezentowane modele

wariant: bezprzylgowy  
kolor: wg aranżacji  
połączenie opasek: Typ B - 90°

#### Dopłaty

- |   |            |                             |            |
|---|------------|-----------------------------|------------|
| • Szerokość „100”   | + 120 zł   | • Systemy ukryte Discreet   | str. 70-71 |
| • Podcięcie wentylacyjne lub szczelina rekuperacyjna                      | + 40 zł    | • Systemy przesuwne Magic   | str. 72-73 |
| • Uszczelka opadająca   | + 190 zł   | • Systemy przesuwne Bezram  | str. 74-75 |
| • Wykończenie skrzydła w dwukolor   | + 200 zł   | • Ościeżnice                | str. 76-81 |
| • Wykończenie krawędzi skrzydła obrzeżem ABS w kolorze innym niż standard | + 120 zł   | • Naświetla                 | str. 82-83 |
| • Systemy przesuwne Klasyczne   | str. 62-66 | • Pakiety ozdobne ościeżnic | str. 84-85 |
| • Systemy przesuwne Loftowe   | str. 68-69 | • Pozostałe akcesoria       | str. 86    |
|   |            | • Klamki                    | str. 87    |

model: TREND C.2  
kolor: 16 Kaszmir  
połączenie opasek: Typ B - 90°  
aplikacja: czarna matowa  
klamka: SCALA 03 czarna matowa

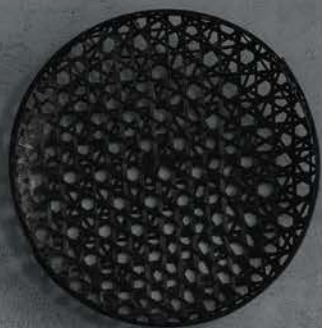

# OPERA

skrzydła wewnętrzne

Linia OPERA – zaskakuje lekkością formy i obłością kształtów. Pierwsze skrzypce grają w niej aplikacje ozdobne z czarnego szkła. To one nadają drzwi unikatowy wymiar i charakter. Drzwi sprawdzą się najlepiej w stylu nowoczesnym zarówno w foliach drewnopodobnych jak i jednobarwnych.

Gwarancja



2 lata

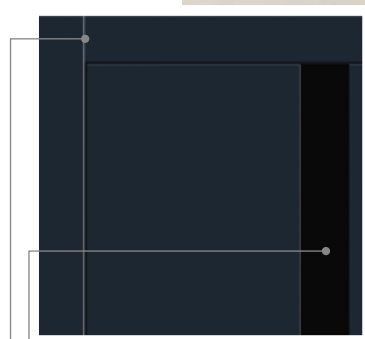
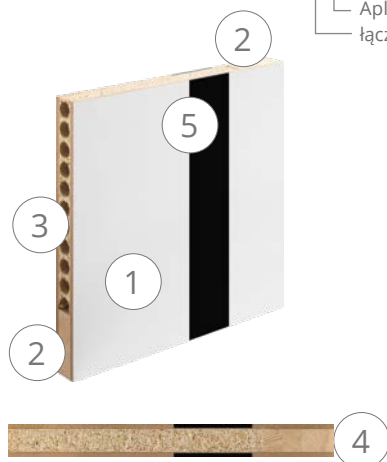

Aplikacja ozdobna ze szkła  
łączenie opasek: Typ B - 90°

model: OPERA A.1  
kolor: 14 Błękit Północy  
połączenie opasek: Typ B - 90°  
aplikacja: szkło czarne  
klamka: Cube czarna



1. Płyta wierzchnia HDF 6 mm
2. Ramiak drewniany szerokości 90 mm
3. Wypełnienie płyta wiórowa otworowa
4. Obrzeże ABS
5. Aplikacja: szkło czarne 4 mm, zlicowane z płaszczyzną skrzydła, obustronna

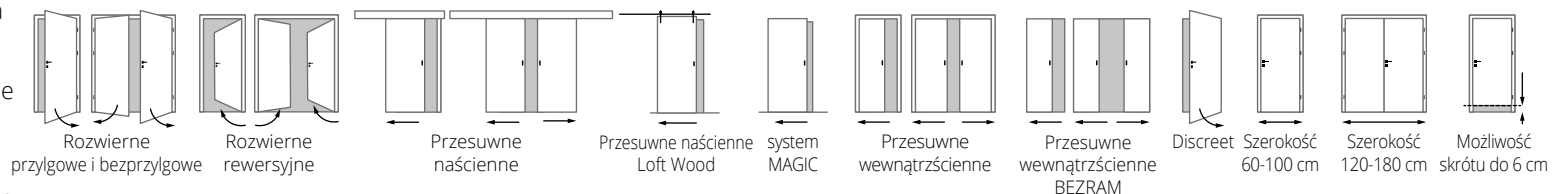

# OPERA

A.1



Kolor: 08 Dąb Rystykalny, Aplikacja: Szkło czarne

1 360 zł

B.2



Kolor: 08 Dąb Rystykalny, Aplikacja: Szkło czarne

1 360 zł

C.1

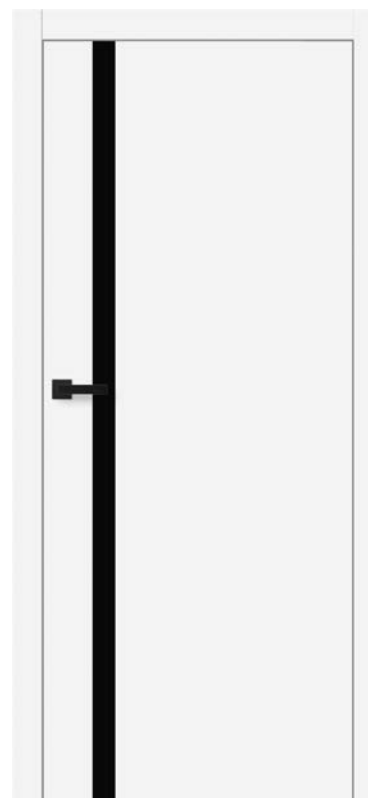

Kolor: 01 Biały Mat, Aplikacja: Szkło czarne

1 360 zł

D.1

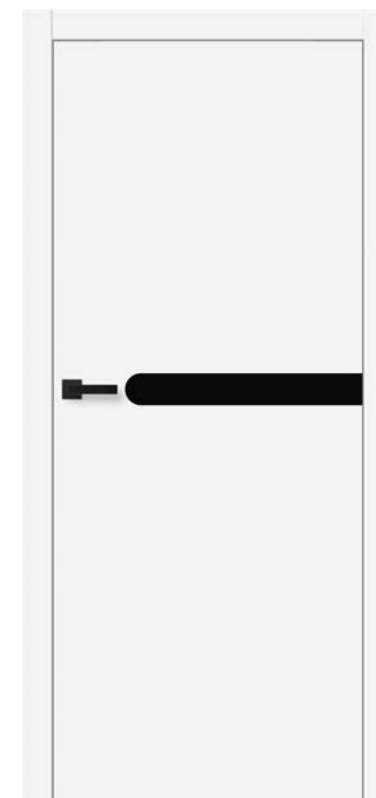

Kolor: 01 Biały Mat, Aplikacja: Szkło czarne

1 360 zł

### Prezentowane modele

wariant: bezprzylgowy  
kolor: wg aranżacji  
szkło: wg aranżacji  
opaski: STANDARD  
połączenie opasek: Typ B - 90°  
klamka: CUBE Q czarna

### Dopłaty

- Szerokość „100” + 120 zł
- Podcięcie wentylacyjne lub szczelina rekuperacyjna + 40 zł
- Uszczelka opadająca + 190 zł
- Wykończenie skrzydła w dwukolor + 200 zł
- Wykończenie krawędzi skrzydła obrzeżem ABS w kolorze innym niż standard + 120 zł
- Systemy przesuwne Klasyczne str. 62-66
- Systemy przesuwne Loftowe str. 68-69
- Systemy ukryte Discreet str. 70-71
- Systemy przesuwne Magic str. 72-73
- Systemy przesuwne Bezram str. 74-75
- Ościeżnice str. 76-81
- Naświetla str. 82-83
- Pakiety ozdobne ościeżnic str. 84-85
- Pozostałe akcesoria str. 86
- Klamki str. 87

# PRESTIGE

Linia **PRESTIGE** – charakteryzuje się klasycznym wzornictwem pasującym zarówno do nowoczesnych jak i stylowych wnętrz. Modele linii Prestige wyróżniają się niepowtarzalnym wykończeniem ram przyszybowych, w postaci wyraźnego, ozdobnego frezu. Zastosowanie innowacyjnej technologii połączenia ozdobnych elementów z ramą skrzydła, stanowi gwarancję trwałości i wyjątkowo estetycznego wyglądu.



1. Szkło bezpieczne VSG grubości 6 mm
2. Płyca płaska MDF grubości 12 mm (modele B i C)
3. Ramka ozdobna wzoru „PRESTIGE”
4. Ramiaki pionowe grubości 40 mm z rdzeniem drewnianym
5. Element poziomy MDF grubości 35 mm
6. Płyca płaska MDF obustronna grubości 6 mm (tylko w modelu D.1)

model: PRESTIGE D.1  
 kolor: 14 Błękit Północy  
 połączenie opasek: Typ A - 45°  
 klamka: BELLA R Slim Złoty satyna  
 szkło: Czarne

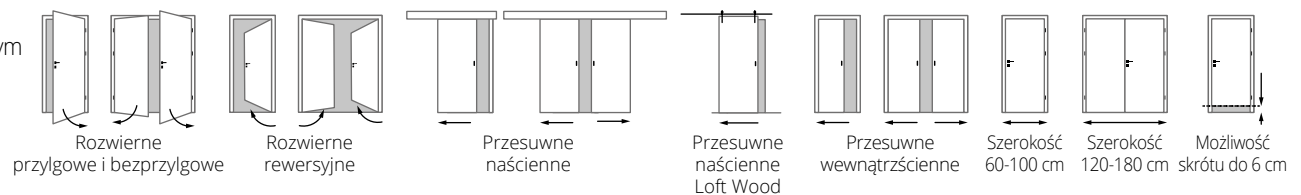

# PRESTIGE

D.1

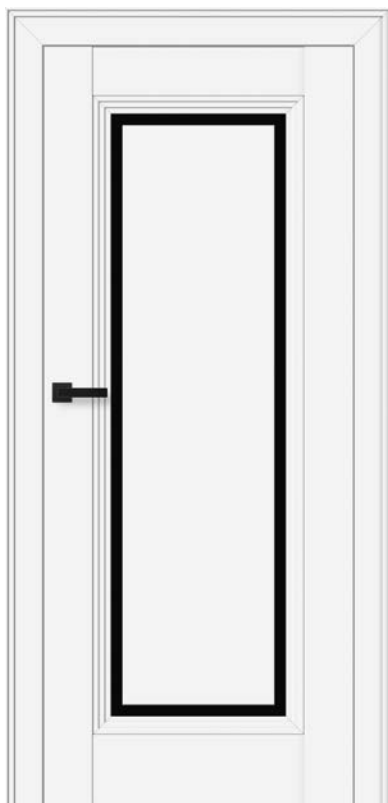

kolor: 01 Biały Mat, szkło bezpieczne VSG 33.1 czarne

1 510 zł

D.1



kolor: 16 Kaszmir, szkło bezpieczne VSG 33.1 mleczne

1 510 zł

D.1

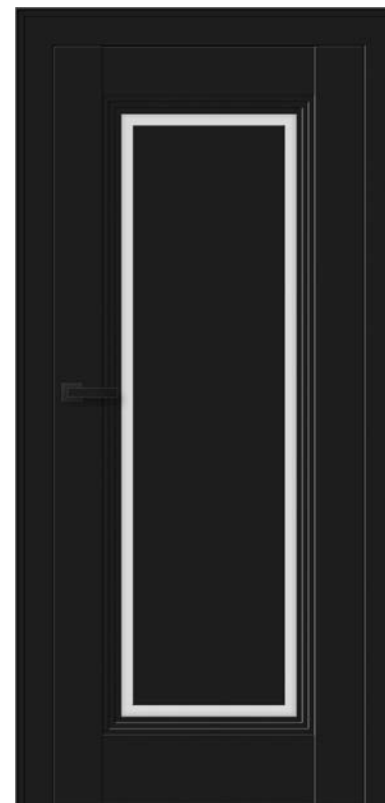

kolor: 12 Czarny mat, szkło bezpieczne VSG 33.1 mleczne

1 510 zł

D.1



kolor: 17 Oliwka Struktura, szkło bezpieczne VSG 33.1 czarne

1 510 zł

### Prezentowane modele

wariant: bezprzylgowy  
kolor: wg aranżacji  
szkło: wg aranżacji  
pakiet ozdobny ościeżnicy: PRESTIGE II  
połączenie opasek: Typ A - 45°  
klamka: CUBE Q czarna

### Dopłaty

- Szerokość „100” + 120 zł
- Szkło grafit dymiony lub czarne 200 zł (D.1)
- Podcięcie wentylacyjne lub szczelina rekuperacyjna + 40 zł
- Uszczelka opadająca + 190 zł
- Osłonki ALUX (jeden komplet) + 45 zł
- Osłonki RETRO (jeden komplet) + 130 zł

- Systemy przesuwne Klasyczne str. 62-66
- Systemy przesuwne Loftowe str. 68-69
- Ościeżnice str. 76-81
- Naświetla str. 82-83
- Pakiety ozdobne ościeżnic str. 84-85
- Pozostałe akcesoria str. 86
- Klamki str. 87

B.0

B.1

C.0

C.1



Przykład szkła z aplikacją piaskowaną - RAMKA podwójna

1 360 zł

1 360 zł

1 310 zł

1 310 zł

#### Prezentowane modele

wariant: przylgowy  
 kolor: 01 Biały Mat  
 szkło: bezpieczne VSG 6 mm mleczne  
 pakiet ozdobny ościeżnicy: PRESTIGE II  
 połączenie opasek: Typ A - 45°  
 klamka: VENTO mosiądz antyczny  
 osłonki: RETRO mosiądz antyczny

#### Dopłaty do szkła

- Szkło grafit dymiony lub czarne + 140 zł (B.1), 200 zł (C.1)
- Aplikacja piaskowana (jednostronna) + 100 zł (B.1), 140 zł (C.1)
- Lustro jednostronne + 300 zł (C.0)



model: PRESTIGE C.0  
opcja z lustrem jednostronnym  
kolor: 01 Miły Mat  
opaski: STANDARD  
połączenie opasek: Typ B - 90°  
klamka: VENTO mosiądz antyczny

# RETRO

Linia RETRO – charakteryzuje się klasycznym wzornictwem, kojarzącym się z dawnymi rezydencjami i pałacową elegancją. Modele linii Retro wyróżniają się niepowtarzalnym wykończeniem ram przyszybowych, w postaci klasycznej listwy ozdobnej. Zastosowanie innowacyjnej technologii połączenia ozdobnych elementów z ramą skrzydła, stanowi gwarancję trwałości i wyjątkowo estetycznego wyglądu.



Gwarancja



2 lata

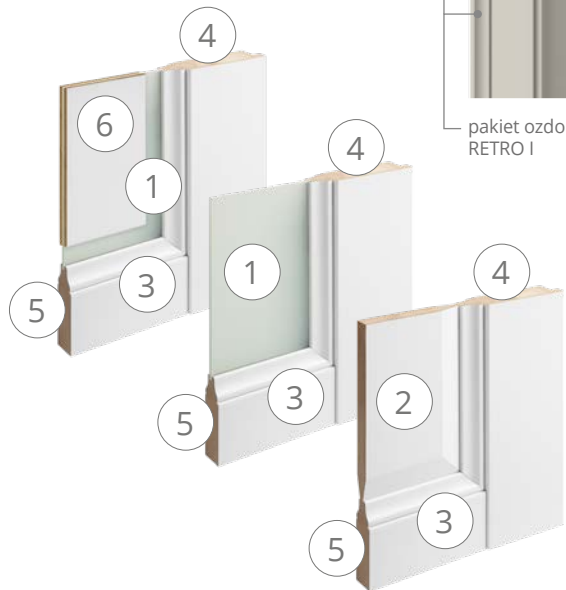

pakiet ozdobny ościeżnicy:  
RETRO I

model: RETRO E.0  
kolor: 15 Szary Jasny  
połączenie opasek: Typ A - 45°  
klamka: VENTO mosiądz antyczny

1. Szkło bezpieczne VSG grubości 6 mm
2. Płytina płaska MDF grubości 22 mm (modele B i C)
3. Ramka ozdobna wzoru „RETRO”
4. Ramiaki pionowe grubości 40 mm z rdzeniem drewnianym
5. Element poziomy MDF (szczepłina) grubości 35 mm
6. Płytina płaska MDF obustronna grubości 6 mm (tylko w modelu D.1)

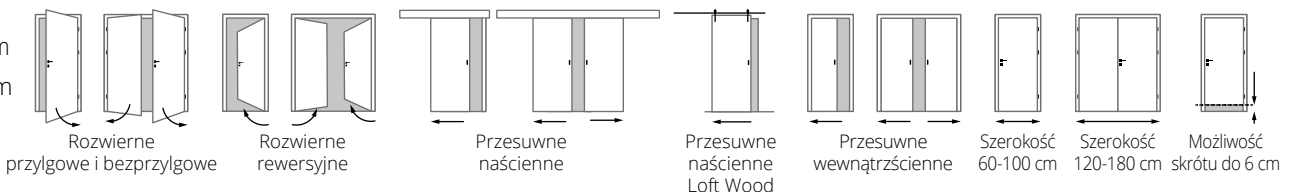

# RETRO

E.0



1 380 zł

E.1



1 380 zł

B.0



1 380 zł

B.1



1 380 zł

Przykład szkła z aplikacją piaskowaną - RAMKA pojedyncza

### Prezentowane modele

wariant: przylgowy  
kolor: 01 Biały Mat  
szkło: bezpieczne VSG 6 mm mleczne  
pakiet ozdobny ościeżnicy: RETRO II  
połączenie opasek: Typ A - 45°  
klamka: VENTO mosiądz antyczny  
osłonki: RETRO mosiądz antyczny

### Dopłaty

- Szerokość „100” + 120 zł
- Szkło grafit dymiony lub czarne + 140 zł (B.1), 160 zł (E.1)
- Aplikacja piaskowana (jednostronna) + 100 zł (B.1, E.1)
- Podcięcie wentylacyjne lub szczelina rekuperacyjna + 40 zł
- Uszczelka opadająca + 190 zł
- Osłonki ALUX (jeden komplet) + 45 zł
- Osłonki RETRO (jeden komplet) + 130 zł

- Systemy przesuwne Klasyczne str. 62-66
- Systemy przesuwne Loftowe str. 68-69
- Ościeżnice str. 76-81
- Naświetla str. 82-83
- Pakiety ozdobne ościeżnic str. 84-85
- Pozostałe akcesoria str. 86
- Klamki str. 87

A.0

A.1

C.0

C.1



Przykład szkła z aplikacją piaskowaną - RAMKA pojedyncza

1 460 zł

1 460 zł

1 360 zł

1 360 zł

#### Prezentowane modele

wariant: przylgowy  
 kolor: 16 Kaszmir  
 szkło: bezpieczne VSG 6 mm mleczne  
 pakiet ozdobny ościeżnicy: RETRO II  
 połączenie opasek: Typ A - 45°  
 klamka: VENTO mosiądz antyczny  
 osłonki: RETRO mosiądz antyczny

#### Dopłaty do szkła

- Szkło grafit dymiony lub czarne + 120 zł (A.1), 200 zł (C.1)
- Aplikacja piaskowana (jednostronna) + 70 zł (A.1), 140 zł (C.1)



model: RETRO C.0  
kolor: 01 Biały Mat  
pakiet ozdobny ościeżnicy: RETRO II  
połączenie opasek: Typ A - 45°  
klamka: ORGANIC chrom satyna

D.1



kolor: 01 Biały Mat, szkło bezpieczne VSG 33.1 mleczne

1 510 zł

D.1



kolor: 15 Szary Jasny, szkło bezpieczne VSG 33.1 mleczne

1 510 zł

D.1



kolor: 08 Dąb Rustykalny, szkło bezpieczne VSG 33.1 mleczne

1 510 zł

D.1



kolor: 11 Dąb Czekoladowy, szkło bezpieczne VSG 33.1 mleczne

1 510 zł

#### Prezentowane modele

wariant: przylgowy  
 kolor: wg aranżacji  
 szkło: bezpieczne VSG 6 mm mleczne  
 pakiet ozdobny ościeżnicy: RETRO II  
 połączenie opasek: Typ A - 45°  
 klamka: ORGANIC chrom satyna  
 osłonki: ALUX chrom satyna

#### Dopłaty do szkła

- Szkło grafit dymiony lub czarne + 200 zł (D.1)



model: RETRO D.1  
kolor: 12 Czarny Mat  
szkło: bezpieczne VSG 6 mm mleczne  
pakiet ozdobny ościeżnicy: RETRO II  
połączenie opasek: Typ A - 45°  
klamka: ORGANIC chrom satyna



# CLASSIC

Linia CLASSIC – charakteryzuje się klasycznym wzornictwem w nowoczesnym wydaniu. Modele linii Classic wyróżniają się połączeniem klasycznej, frezowanej płytki z nowoczesnym, prostym zakończeniem ramy.

Gwarancja



2 lata

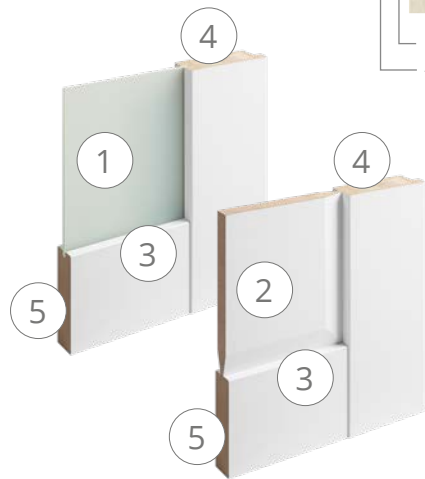

1. Szkło bezpieczne VSG grubości 6 mm
2. Płytkina wypukła MDF grubości 22 mm
3. System bezramkowy
4. Ramiaki pionowe grubości 40 mm z rdzeniem drewnianym
5. Element poziomy MDF (szczelbina) grubości 35 mm



opaski: STANDARD  
łączenie opasek: Typ B - 90°

**NOWOŚĆ**

model: CLASSIC F.0  
kolor: 05 Dąb Ecrú  
klamka: ORGANIC czarna

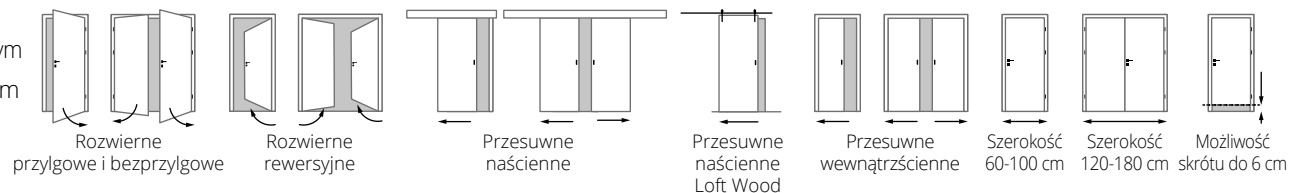

F.1



kolor: 11 Dąb Czekoladowy

F.3



kolor: 11 Dąb Czekoladowy

G.0



kolor: 16 Kaszmir

G.2



kolor: 16 Kaszmir

**NOWOŚĆ**

1 060 zł

**NOWOŚĆ**

1 060 zł

**NOWOŚĆ**

1 060 zł

**NOWOŚĆ**

1 060 zł

**Prezentowane modele**

wariant: przylgowy  
szkło: bezpieczne VSG 6 mm mleczne  
opaski: STANDARD  
połączenie opasek: Typ B - 90°  
klamka: ORGANIC czarna  
osłonki: ALUX czarne

**Dopłaty**

- Szerokość „100”
- Szkło grafit dymiony lub czarne
- Podcięcie wentylacyjne lub szczelina rekuperacyjna
- Uszczelka opadająca
- Osłonki ALUX (jeden komplet)
- Osłonki RETRO (jeden komplet)

- + 120 zł
- + 80 zł (F.1), 200 zł (F.3), 140 zł (G.2)
- + 40 zł
- + 190 zł
- + 45 zł
- + 130 zł

- Systemy przesuwne Klasyczne str. 62-66
- Systemy przesuwne Loftowe str. 68-69
- Ościeżnice str. 76-81
- Naświetla str. 82-83
- Pakiety ozdobne ościeżnic str. 84-85
- Pozostałe akcesoria str. 86
- Klamki str. 87

A.0



kolor: 06 Dąb Naturalny, Klamka ORGANIC czarna

1 060 zł

A.1



kolor: 06 Dąb Naturalny, Klamka ORGANIC czarna

1 060 zł

C.0



kolor: 05 Dąb Ecrú, klamka UNICO chrom satyna

1 040 zł

C.1



kolor: 05 Dąb Ecrú, klamka UNICO chrom satyna

1 040 zł

#### Prezentowane modele

wariant: przylgowy  
szkło: bezpieczne VSG 6 mm mleczne  
opaski: STANDARD  
połączenie opasek: Typ A - 45°  
osłonki: ALUX chrom

#### Dopłaty do szkła

- Szkło grafit dymiony lub czarne + 120 zł (A.1), 140 zł (C.1)

C.6



kolor: 01 Biały Mat

D.8



kolor: 01 Biały Mat

D.0



kolor: 05 Dąb Ecrú

D.1



kolor: 05 Dąb Ecrú, Przykład szkła z aplikacją piaskowaną - SZPROS

**NOWOŚĆ**

1 210 zł

**NOWOŚĆ**

1 210 zł

1 040 zł

1 040 zł

**Prezentowane modele**

wariant: przylgowy  
szkło: bezpieczne VSG 6 mm mleczne  
opaski: STANDARD  
połączenie opasek: Typ A - 45°  
klamka: UNICO chrom satyna  
osłonki: ALUX chrom satyna

**Dopłaty**

- Szerokość „100” + 120 zł
- Szkło grafit dymiony lub czarne + 140 zł (C.6), 200 zł (D.1, D.8)
- Aplikacja piaskowana (jednostronna) 140 zł (D.1)
- Podcięcie wentylacyjne lub szczelina rekuperacyjna + 40 zł
- Uszczelka opadająca + 190 zł
- Osłonki ALUX (jeden komplet) + 45 zł
- Osłonki RETRO (jeden komplet) + 130 zł

- Systemy przesuwne Klasyczne str. 62-66
- Systemy przesuwne Loftowe str. 68-69
- Ościeżnice str. 76-81
- Naświetla str. 82-83
- Pakiety ozdobne ościeżnic str. 84-85
- Pozostałe akcesoria str. 86
- Klamki str. 87

E.0



1 060 zł

E.1



1 060 zł

E.4



1 060 zł

E.A



1 060 zł

#### Prezentowane modele

wariant: przylgowy  
 kolor: 11 Dąb Czekoladowy  
 szkło: bezpieczne VSG 6 mm mleczne  
 opaski: STANDARD  
 połączenie opasek: Typ B - 90°  
 klamka: LUNA Slim satyna  
 nasadki: ALUX chrom satyna

#### Dopłaty do szkła

- Szkło grafit dymiony lub czarne + 90 zł (E.1), 210 zł (E.4), 70 zł (E.A)
- Aplikacja piaskowana (jednostronna) + 80 zł (E.1), 160 zł (E.4)

**NOWOŚĆ**

model: CLASSIC D.8  
kolor: 11 Dąb Czekoladowy  
opaski: STANDARD  
połączenie opasek: Typ B - 90°  
klamka: LUNA Slim satyna



# GRANDE

skrzydła wewnętrzne

Linia GRANDE – wyróżnia się nowoczesną stylizacją. Masywny, solidny wygląd zawdzięcza wykorzystaniu elementów poziomych o grubości 35 mm, dodatkowo spotęgowany wyjątkowo szeroką szczeliną.

Gwarancja



2 lata

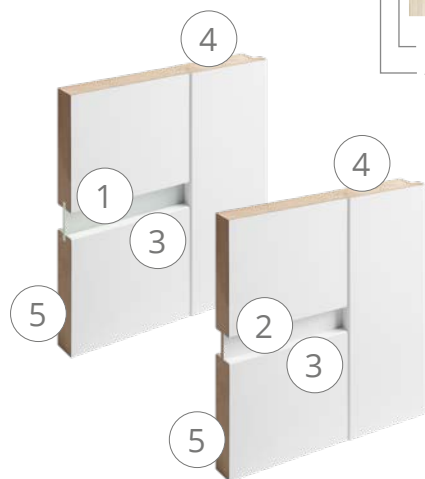

1. Szkło bezpieczne VSG grubości 6 mm
2. Płycina płaska MDF grubości 6 mm
3. System bezramkowy
4. Ramiaki pionowe grubości 40 mm z rdzeniem drewnianym
5. Element poziomy MDF (szczelina) grubości 35 mm



opaska: DELUX  
łączenie opasek: Typ B - 90°

model: GRANDE A.5  
kolor: 05 Dąb Ecrú  
szkło: bezpieczne VSG 6 mm czarne  
Klamka: UNICO czarna struktura

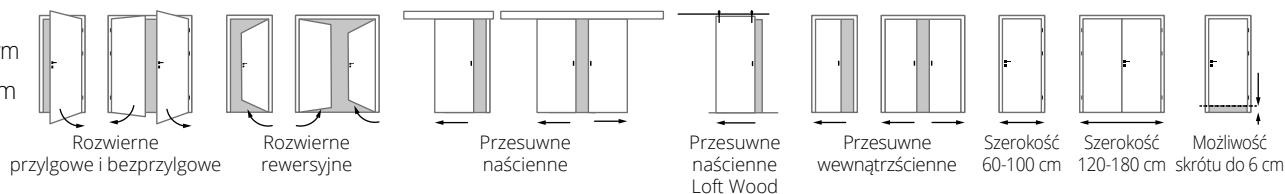

A.0



1 080 zł

A.2



1 080 zł

A.5



1 080 zł

A.A



1 080 zł

#### Prezentowane modele

wariant: bezprzylgowy  
kolor: 05 Dąb Ecrú  
szkło: bezpieczne VSG 6 mm mleczne  
opaski: DELUX  
połączenie opasek: Typ B - 90°  
klamka: UNICO czarna struktura

#### Dopłaty

- Szerokość „100” + 120 zł
- Szkło grafit dymiony lub czarne + 70 zł (A.2), 145 zł (A.5), 45 zł (A.A)
- Podcięcie wentylacyjne lub szczelina rekuperacyjna + 40 zł
- Uszczelka opadająca + 190 zł
- Osłonki ALUX (jeden komplet) + 45 zł
- Osłonki RETRO (jeden komplet) + 130 zł

- Systemy przesuwne Klasyczne str. 62-66
- Systemy przesuwne Loftowe str. 68-69
- Ościeżnice str. 76-81
- Naświetla str. 82-83
- Pakiety ozdobne ościeżnic str. 84-85
- Pozostałe akcesoria str. 86
- Klamki str. 87

B.0



1 080 zł

B.2



1 080 zł

B.6



1 080 zł

B.A



1 080 zł

#### Prezentowane modele

wariant: bezprzylgowy  
kolor: 01 Biały Mat  
szkło: bezpieczne VSG 6 mm grafit dymiony  
opaski: DELUX  
połączenie opasek: Typ B - 90°  
klamka: UNICO czarna struktura

#### Dopłaty do szkła

- Szkło grafit dymiony lub czarne + 70 zł (B.2), 170 zł (B.6), 70 zł (B.A)

D.0



1 080 zł

D.1



1 080 zł

D.3



1 080 zł

D.4



1 080 zł

#### Prezentowane modele

wariant: bezprzylgowy  
kolor: 06 Dąb Naturalny  
szkło: bezpieczne VSG 6 mm mleczne  
opaski: STANDARD  
połączenie opasek: Typ B - 90°  
klamka: CUBE chrom szczotkowany

#### Dopłaty

- Szerokość „100” + 120 zł
- Szkło grafit dymiony lub czarne + 70 zł (D.1), 170 zł (D.3), 220 zł (D.4)
- Podcięcie wentylacyjne lub szczelina rekuperacyjna + 40 zł
- Uszczelka opadająca + 190 zł
- Osłonki ALUX (jeden komplet) + 45 zł
- Osłonki RETRO (jeden komplet) + 130 zł

- Systemy przesuwne Klasyczne str. 62-66
- Systemy przesuwne Loftowe str. 68-69
- Ościeżnice str. 76-81
- Naświetla str. 82-83
- Pakiety ozdobne ościeżnic str. 84-85
- Pozostałe akcesoria str. 86
- Klamki str. 87

E.1



1 020 zł

E.3



1 020 zł

F.3



1 210 zł

F.8



1 210 zł

#### Prezentowane modele

wariant: bezprzylgowy  
kolor: 11 Dąb Czekoladowy  
szkło: bezpieczne VSG 6 mm mleczne  
opaski: DELUX  
połączenie opasek: Typ B - 90°  
klamka: UNICO chrom satyna

#### Dopłaty do szkła

- Szkło grafit dymiony lub czarne + 70 zł (E.1), 170 zł (E.3), 95 zł (F.3), 220 zł (F.8)

model: GRANDE F.8  
kolor: 06 Dąb Naturalny  
szkło: bezpieczne VSG 6 mm mleczne  
opaski: DELUX  
połączenie opasek: Typ B - 90°  
klamka: UNICO chrom satyna



# MODERN

Linia MODERN – wyróżnia się nowoczesną stylizacją. Masywny, solidny wygląd uzyskany poprzez wykorzystanie wyjątkowo szerokich szczeblin, o grubości 22 mm, połączone zostały z klasycznym dla drzwi ramowych, trójwymiarowym kształtem.

model: MODERN A.4  
 kolor: 01 Biały Mat  
 szkło: bezpieczne VSG 6 mm czarne  
 połączenie opasek: Typ B - 90°  
 klamka: QUBE Q czarna

Gwarancja



2 lata



opaski: STANDARD  
 łączenie opasek: Typ B - 90°

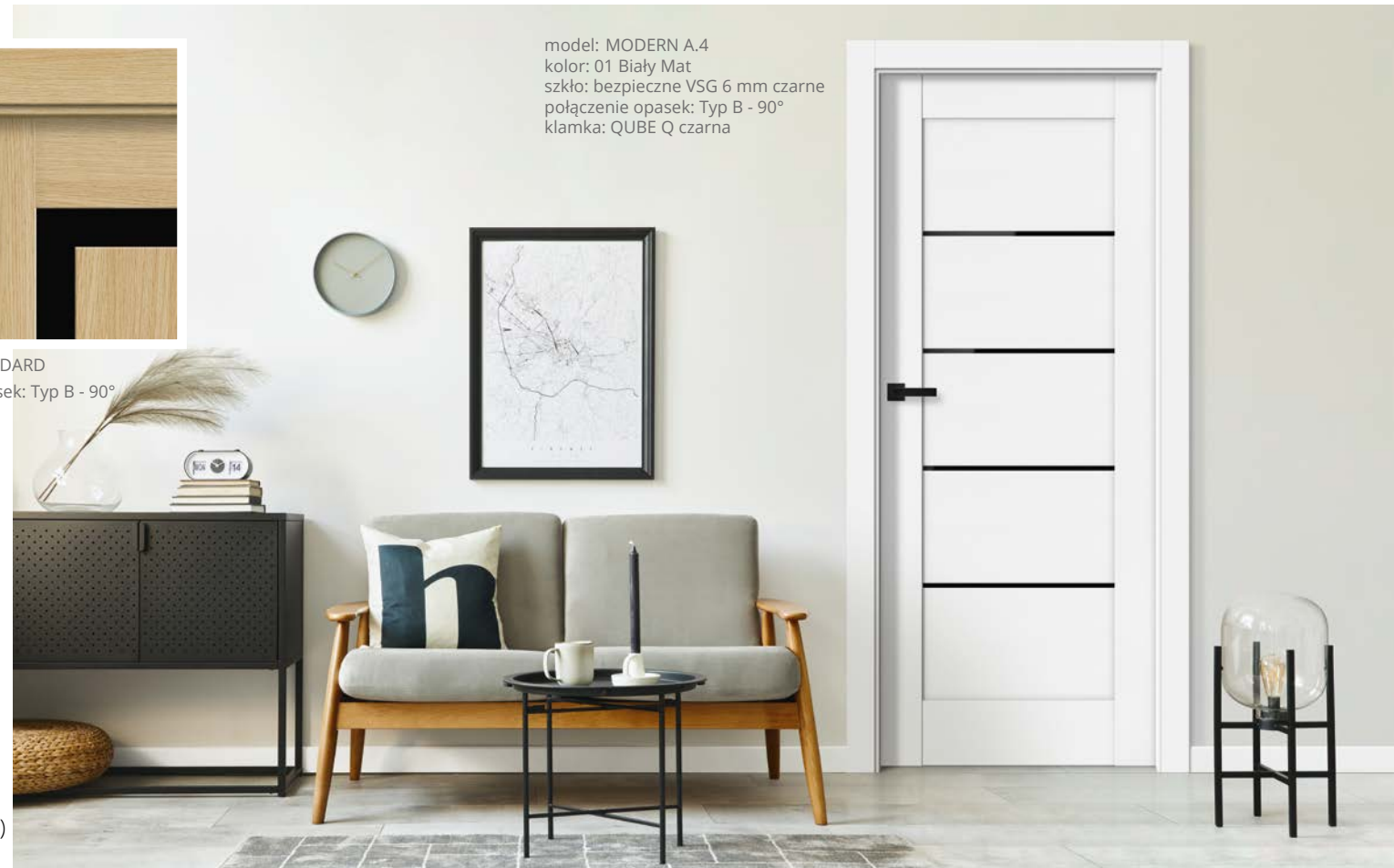

1. Szkło bezpieczne VSG grubości 6 mm
2. Płycina płaska MDF grubości 6 mm (modele A i B) oraz grubości 12 mm (modele C i D)
3. System bezramkowy
4. Ramiaki pionowe grubości 40 mm z rdzeniem drewnianym
5. Element poziomy MDF grubości 35 mm
6. Płycina płaska MDF obustronna grubości 6 mm (tylko w modelu G.1)

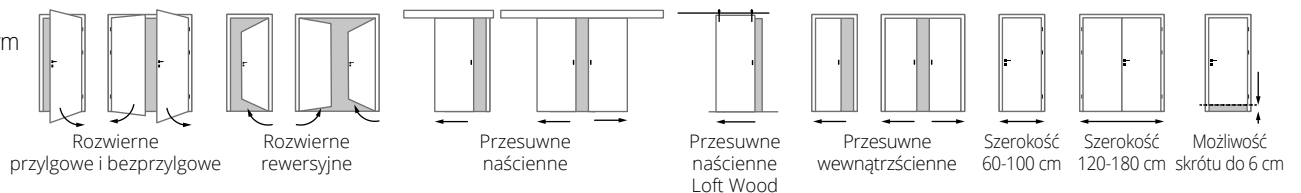

# MODERN

A.0



1 010 zł

A.2



1 010 zł

A.4



1 010 zł

A.A



1 010 zł

### Prezentowane modele

wariant: bezprzylgowy  
kolor: 01 Biały Mat  
szkło: bezpieczne VSG 6 mm czarne  
opaski: STANDARD  
połączenie opasek: Typ B - 90°  
klamka: CUBE Q czarna

### Dopłaty

- Szerokość „100” + 120 zł
- Szkło grafit dymiony lub czarne + 70 zł (A.2), 120 zł (A.4), 70 zł (A.A)
- Podcięcie wentylacyjne lub szczelina rekuperacyjna + 40 zł
- Uszczelka opadająca + 190 zł
- Osłonki ALUX (jeden komplet) + 45 zł
- Osłonki RETRO (jeden komplet) + 130 zł

- Systemy przesuwne Klasyczne str. 62-66
- Systemy przesuwne Loftowe str. 68-69
- Ościeżnice str. 76-81
- Naświetla str. 82-83
- Pakiety ozdobne ościeżnic str. 84-85
- Pozostałe akcesoria str. 86
- Klamki str. 87

# MODERN

skrzydła wewnętrzne

G.1



kolor: 01 Biały Mat, szkło bezpieczne VSG 33.1 mleczne

1 210 zł

G.1



kolor: 05 Dąb Ecrú, szkło bezpieczne VSG 33.1 czarne

1 210 zł

G.1



kolor: 08 Dąb Rustykalny, szkło bezpieczne VSG 33.1 mleczne

1 210 zł

G.1



kolor: 16 Kaszmir, szkło bezpieczne VSG 33.1 mleczne

1 210 zł

## Prezentowane modele

wariant: bezprzylgowy  
kolor: wg aranżacji  
szkło: wg aranżacji  
opaski: STANDARD  
połączenie opasek: Typ B - 90°  
klamka: CUBE Q czarna

## Dopłaty do szkła

- Szkło grafit dymiony lub czarne + 210 zł (G.1)

model: MODERN G.1  
kolor: 16 Kaszmir  
szkło: bezpieczne VSG 33.1 młeczne  
połączenie opasek: Typ B - 45°  
klamka: QUBE Q czarna



B.0



1 010 zł

B.2



1 010 zł

B.5



1 010 zł

B.A



1 010 zł

#### Prezentowane modele

wariant: przylgowy  
kolor: 09 Dąb Olejowany  
szkło: bezpieczne VSG 6 mm mleczne  
opaski: STANDARD  
połączenie opasek: Typ B - 90°  
klamka: ORGANIC czarna  
osłonki: ALUX czarne

#### Dopłaty do szkła

- Szkło grafit dymiony lub czarne + 70 zł (B.2), 145 zł (B.5), 45 zł (B.A)

# MODERN

C.0



kolor: 16 Kaszmir

960 zł

C.1



kolor: 16 Kaszmir

960 zł

D.0



kolor: 17 Oliwka Struktura

910 zł

D.1



kolor: 17 Oliwka Struktura

960 zł

### Prezentowane modele

wariant: bezprzylgowy  
kolor: wg aranżacji  
szkło: bezpieczne VSG 6 mm mleczne  
opaski: STANDARD  
połączenie opasek: Typ B - 90°  
klamka: LUNA Slim czarna

### Dopłaty

- Szerokość „100” + 120 zł
- Szkło grafit dymiony lub czarne + 140 zł (C.1), 200 zł (D.1)
- Aplikacja piaskowana (jednostronna) + 100 zł (C.1), 140 (D.1)
- Lustro jednostronne + 300 zł (D.0)
- Podcięcie wentylacyjne lub szczelina rekuperacyjna + 40 zł
- Uszczelka opadająca + 190 zł
- Osłonki ALUX (jeden komplet) + 45 zł
- Osłonki RETRO (jeden komplet) + 130 zł

- Systemy przesuwne Klasyczne str. 62-66
- Systemy przesuwne Loftowe str. 68-69
- Ościeżnice str. 76-81
- Naświetla str. 82-83
- Pakiety ozdobne ościeżnic str. 84-85
- Pozostałe akcesoria str. 86
- Klamki str. 87

# MODERN

skrzydła wewnętrzne

D.2.A



Aplikacja na szkle - **LINIE poziome**

1 160 zł

D.2.B



Aplikacja na szkle - **RAMKA łączona**

1 160 zł

D.2.C



Aplikacja na szkle - **KRATKA**

1 160 zł

D.2.D



Aplikacja na szkle - **SZPROS**

1 160 zł

## Prezentowane modele

wariant: bezprzylgowy  
kolor: 12 Czarny Mat  
szkło: bezpieczne VSG 6 mm młeczne  
aplikacja: malowana na szkle koloru czarnego  
opaski: STANDARD  
połączenie opasek: Typ B - 90°  
klamka: CUBE Q chrom szczotkowany

## Dopłaty do szkła

- Szkło grafit dymiony + 200 zł
- Aplikacja malowana dwustronna + 300 zł

# MODERN

D.3.A



Aplikacja na szkle - **LINIE poziome**

1 100 zł

D.3.B



Aplikacja na szkle - **RAMKA łączona**

1 100 zł

D.3.C



Aplikacja na szkle - **KRATKA**

1 100 zł

D.3.D



Aplikacja na szkle - **SZPROS**

1 100 zł

**Prezentowane modele**

wariant: bezprzylgowy  
kolor: 07 Dąb Cappuccino  
szkło: grafit dymiony  
aplikacja: piaskowana na szkle  
opaski: STANDARD  
połączenie opasek: Typ B - 90°  
klamka: CUBE Q czarna

**Dopłaty**

- Szerokość „100” + 120 zł
- Szkło grafit dymiony lub czarne + 200 zł
- Aplikacja piaskowana (dwustronna) + 280 zł
- Podcięcie wentylacyjne lub szczelina rekuperacyjna + 40 zł
- Uszczelka opadająca + 190 zł
- Osłonki ALUX (jeden komplet) + 45 zł
- Osłonki RETRO (jeden komplet) + 130 zł

- Systemy przesuwne Klasyczne str. 62-66
- Systemy przesuwne Loftowe str. 68-69
- Ościeżnice str. 76-81
- Naświetla str. 82-83
- Pakiety ozdobne ościeżnic str. 84-85
- Pozostałe akcesoria str. 86
- Klamki str. 87

F.0



1 020 zł

F.2



1 020 zł

F.5



1 020 zł

F.A

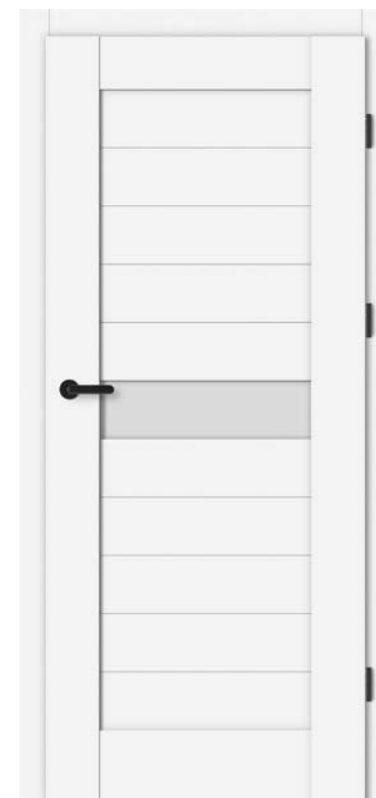

1 020 zł

#### Prezentowane modele

wariant: przylgowy  
kolor: 01 Biały Mat  
szkło: bezpieczne VSG 6 mm mleczne  
opaski: STANDARD  
połączenie opasek: Typ B - 90°  
klamka: ORGANIC czarny struktura  
osłonki: ALUX czarny

#### Dopłaty do szkła

- Szkło grafit dymiony lub czarne + 90 zł (F.2), 195 zł (F.5), 55 zł (F.A)

model: MODERN F.0  
kolor: 07 Dąb Cappuccino  
połączenie opasek: Typ B - 90°  
klamka: LUNA Slim czarna



# VERTICAL

Linia VERTICAL – charakteryzuje się bardzo nowoczesną, pionową stylizacją. Pionowe ułożenie szczeblin, kojarzące się ze skandynawską stylistyką, otwiera nowe możliwości w aranżacji minimalistycznych wnętrz.

Gwarancja



2 lata

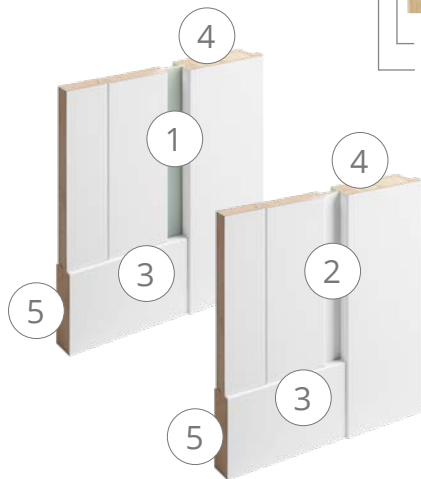

opaski: STANDARD  
łączenie opasek: Typ B - 90°



model: VERTICAL A.2  
kolor: 06 Dąb Naturalny  
szkło: bezpieczne VSG 6 mm czarne  
klamka: ORGANIC czarny struktura

1. Szkło bezpieczne VSG grubości 6 mm
2. Płyca płaska MDF grubości 6 mm
3. System bezramkowy
4. Ramiaki pionowe grubości 40 mm z rdzeniem drewnianym
5. Element poziomy MDF (szczeblina) grubości 22 mm

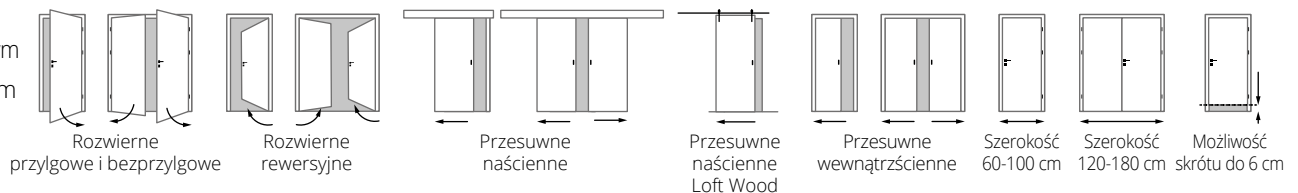

# VERTICAL

A.2

B.2

C.1

D.1



1 040 zł

1 040 zł

1 040 zł

1 040 zł

**Prezentowane modele**

wariant: bezprzylgowy  
 kolor: 06 Dąb Naturalny  
 szkło: bezpieczne VSG 6 mm mleczne  
 opaski: STANDARD  
 połączenie opasek: Typ B - 90°  
 klamka: LUNA Slim satyna

**Dopłaty**

- Szerokość „100” + 120 zł
- Szkło grafit dymiony lub czarne + 110 zł (A.2), 110 zł (B.2), 90 zł (C.1), 140 zł (D.1)
- Podcięcie wentylacyjne lub szczelina rekuperacyjna + 40 zł
- Uszczelka opadająca + 190 zł
- Osłonki ALUX (jeden komplet) + 45 zł
- Osłonki RETRO (jeden komplet) + 130 zł

- Systemy przesuwne Klasyczne str. 62-66
- Systemy przesuwne Loftowe str. 68-69
- Ościeżnice str. 76-81
- Naświetla str. 82-83
- Pakiety ozdobne ościeżnic str. 84-85
- Pozostałe akcesoria str. 86
- Klamki str. 87

# VERTICAL

A.0



kolor: 16 Kaszmir, LUNA Slim czarna matowa

**NOWOŚĆ**

1 060 zł

A.0



kolor: 15 Szary Jasny, LUNA Slim czarna matowa

**NOWOŚĆ**

1 060 zł

A.4



kolor: 12 Czarny Mat, LUNA Slim satyna

**NOWOŚĆ**

1 120 zł

A.4



kolor: 01 Biały Mat, LUNA Slim czarna matowa

**NOWOŚĆ**

1 120 zł

## Prezentowane modele

wariant: bezprzylgowy  
szkło: bezpieczne VSG 6 mm mleczne  
opaski: STANDARD  
połączenie opasek: Typ B - 90°

## Dopłaty do szkła

- Szkło grafit dymiony lub czarne + 200 zł (A.4)

# VERTICAL

E.0



kolor: 05 Dąb Ecrú

**NOWOŚĆ**

1 160 zł

E.0



kolor: 07 Dąb Cappuccino

**NOWOŚĆ**

1 160 zł

E.6



kolor: 06 Dąb Naturalny

**NOWOŚĆ**

1 260 zł

E.4



kolor: 09 Dąb Olejowany

**NOWOŚĆ**

1 260 zł

**Prezentowane modele**

wariant: bezprzylgowy  
szkło: bezpieczne VSG 6 mm mleczne  
opaski: STANDARD  
połączenie opasek: Typ B - 90°  
klamka: LUNA Slim satyna

**Dopłaty**

- Szerokość „100” + 120 zł
- Szkło grafit dymiony lub czarne + 140 zł (E.6), 80 zł (E.4)
- Podcięcie wentylacyjne lub szczelina rekuperacyjna + 40 zł
- Uszczelka opadająca + 190 zł
- Osłonki ALUX (jeden komplet) + 45 zł
- Osłonki RETRO (jeden komplet) + 130 zł

- Systemy przesuwne Klasyczne str. 62-66
- Systemy przesuwne Loftowe str. 68-69
- Ościeżnice str. 76-81
- Naświetla str. 82-83
- Pakiety ozdobne ościeżnic str. 84-85
- Pozostałe akcesoria str. 86
- Klamki str. 87

# STYL

Linia STYL – charakteryzuje się lekkością formy szklanych drzwi, pozbawionych poprzecznej ramy, połączoną z klasycznymi zawiasami i klamką. Nie do przecenienia jest również ilość światła wpadająca do pomieszczeń przez wielką ale zarazem bezpieczną tafłę szkła o grubości 8 mm.

Gwarancja



2 lata

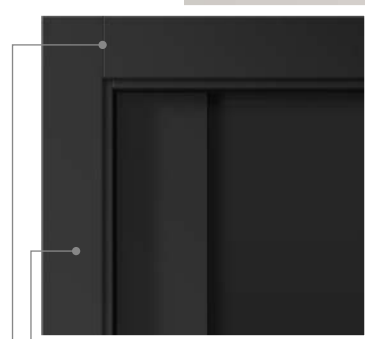

opaski: STANDARD  
łączenie opasek: Typ B - 90°



model: STYL A.0  
kolor: 12 Czarny Mat  
szkło: bezpieczne VSG 8 mm czarne  
klamka: CUBE Q czarna

1. Szkło bezpieczne VSG grubości 8 mm
2. System bezramkowy
3. Ramiaki pionowe grubości 40 mm z rdzeniem drewnianym

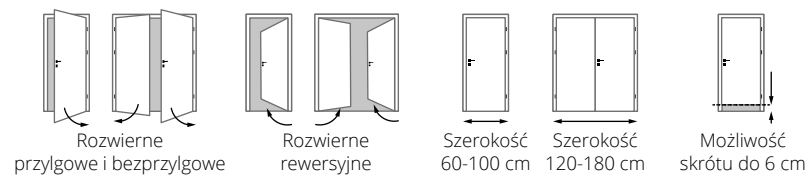

# STYL

A.0



1 110 zł

A.1



1 210 zł

A.6



**NOWOŚĆ**

1 210 zł

A.7



**NOWOŚĆ**

1 210 zł

### Prezentowane modele

wariant: bezprzylgowy  
kolor: 12 Czarny Mat  
szkło: hartowane 8 mm grafit dymiony gładkie (A.0)  
lub z aplikacją piaskowaną (A.1, A.4, A.5)  
opaski: STANDARD  
połączenie opasek: Typ B - 90°  
klamka: CUBE Q czarna

### Dopłaty

- Szerokość „100” + 210 zł
- Szkło grafit dymiony lub czarne + 250 zł
- Podcięcie wentylacyjne lub szczelina rekuperacyjna + 200 zł
- Osłonki ALUX (jeden komplet) + 45 zł
- Osłonki RETRO (jeden komplet) + 130 zł
- Dopłata za aplikację obustronną + 280 zł

- Ościeżnice str. 76-81
- Naświetla str. 82-83
- Pakiety ozdobne ościeżnic str. 84-85
- Pozostałe akcesoria str. 86
- Klamki str. 87

# Inspiracja BLACKWOOD

Inspiracja BLACKWOOD – to połączenie różnej kolorystyki oklein na dowolnych modelach skrzydeł z elegancką czarną ościeżnicą. Całość dopełnia stylowe nieprzeierne szkło czarne.

model: STYL A.1  
kolor: 08 Dąb Rustykalny / 12 Czarny Mat  
szkło: bezpieczne VSG 8 mm czarne z aplikacją opaski: STANDARD  
połączenie opasek: Typ B - 90°  
klamka: UNICO czarna struktura



model: MODERN D.3.C  
kolor: 07 Dąb Cappuccino / 12 Czarny Mat  
szkło: bezpieczne VSG 6 mm czarne z aplikacją piaskowaną KRATKA  
opaski: STANDARD  
połączenie opasek: Typ B - 90°  
klamka: UNICO czarna struktura



# Inspiracja BLACKWOOD

F.0

A.4

A.4

A.2

MODERN



1 020 zł

MODERN



1 010 zł

VERTICAL



1 120 zł

VERTICAL



1 040 zł

**NOWOŚĆ**

## Prezentowane modele

wariant: bezprzylgowy  
kolor: 07 Dąb Cappuccino / 12 Czarny Mat  
szkło: bezpieczne VSG 6 mm czarne  
opaski: STANDARD  
połączenie opasek: Typ B - 90°  
klamka: UNICO czarna struktura

## Dopłaty

- Szerokość „100” + 120 zł
- Szkło grafit, grafit dymiony lub czarny +120 zł (MOD. A.4), 200 zł (VER. A.4), 110 zł (A.2)
- Podcięcie wentylacyjne lub szczelina rekuperacyjna + 40 zł
- Uszczelka opadająca + 190 zł
- Osłonki ALUX (jeden komplet) + 45 zł
- Osłonki RETRO (jeden komplet) + 130 zł

- Systemy przesuwne Klasyczne str. 62-66
- Systemy przesuwne Loftowe str. 68-69
- Ościeżnice str. 76-81
- Naświetla str. 82-83
- Pakiety ozdobne ościeżnic str. 84-85
- Pozostałe akcesoria str. 86
- Klamki str. 87

# GLASS

skrzydła wewnętrzne

Linia GLASS – idealnie sprawdzająca się w kameralnych wnętrzach loftowych jak i wielkich biurach. Minimalistyczna stylistyka drzwi szklanych, pozwala na otwarcie przestrzeni oraz doświetlenie pomieszczeń przy jednoczesnym zachowaniu komfortu akustycznego.

Gwarancja



2 lata

ARCOS zamek oszczędnościowy



RONDO zamek oszczędnościowy

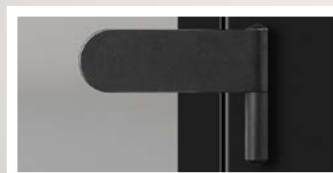

Wykończenie okuć  
ARCOS i RONDO  
(zamek, klamka, zawias, osłonki)



srebrna anoda



czarny

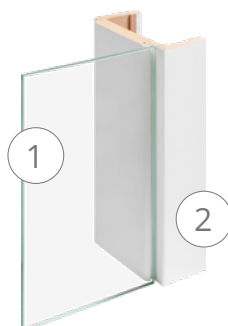

1. Skrzydło drzwiowe z pełnej tafli szkła hartowanego 8 mm z zawiasami i zamkiem
2. Ościeżnica regulowana



model: GLASS 09  
kolor ościeżnicy: 12 Czarny Mat  
szkło: hartowane 8 mm  
grafit dymiony z aplikacją  
malowaną czarną jednostronną  
opaski: STANDARD  
połączenie opasek: Typ B - 90°  
okucia: ARCOS czarna



Zamek oszczędnościowy (OSZ)



Zamek na wkładkę (WK)  
bez wkładki



Zamek łazienkowy (WC)

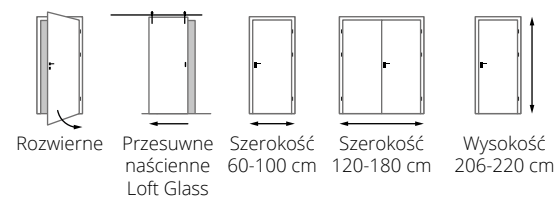

# GLASS

01



1 340 zł

09



1 340 zł

03



1 340 zł

04



1 340 zł

### Prezentowane modele

kolor ościeżnicy: 12 Czarny Mat  
szkło: hartowane 8 mm bezbarwne  
z aplikacją malowaną czarną jednostronną  
opaski: STANDARD  
połączenie opasek: Typ B - 90°  
okucia: ARCOS OSZ czarny

### Dopłaty

Zestawy okuć DORMA dla drzwi jednodzielnych: zamek, klamka, zawiasy

|               | RONDO    |           | ARCOS     |           |
|---------------|----------|-----------|-----------|-----------|
|               | OSZ/WK   | WC        | OSZ/WK    | WC        |
| srebrna anoda | + 630 zł | + 800 zł  | + 840 zł  | + 1030 zł |
| czarny        | + 880 zł | + 1050 zł | + 1090 zł | + 1280 zł |

Zestawy okuć DORMA skrzydła Pasywnego dla wersji dwudzielnej: przeciwzamek, zawiasy, rygle

|               |           |           |
|---------------|-----------|-----------|
| srebrna anoda | + 1800 zł | + 1900 zł |
| czarny        | + 2100 zł | + 2300 zł |

- Szerokość „100” + 220 zł
- Szkło grafit dymiony lub decormat + 270 zł
- Aplikacja dwustronna + 300 zł
- Podcięcie wentylacyjne w szkle + 220 zł
- Systemy przesuwne Loftowe str. 62-66
- Ościeżnice str. 76-81
- Pozostałe akcesoria str. 86
- Skrzydło pasywne cena skrzydła aktywnego
- Wkładka 17/31 inox do zamka na wkładkę (WK) + 100 zł

05



1 200 zł

11



1 340 zł

**NOWOŚĆ**

12



1 340 zł

**NOWOŚĆ**

#### Prezentowane modele

kolor ościeżnicy: 12 Czarny Mat  
szkło: hartowane 8 mm bezbarwne z aplikacją piaskowaną  
opaski: STANDARD  
połączenie opasek: Typ B - 90°  
okucia: RONDO OSZ czarny

#### Dopłaty do szkła

- Grafit dymiony lub decormat + 270 zł
- Aplikacja dwustronna piaskowana + 280 zł

model: GLASS 02  
kolor ościeżnicy: 12 Czarny Mat  
szkło: hartowane 8 mm bezbarwne  
z aplikacją czarną jednostronną  
opaski: STANDARD  
połączenie opasek: Typ B - 90°  
okucia: ARCOS OSZ czarny

1 340 zł



# SYSTEMY DRZWI PRZESUWNYCH KLASYCZNYCH

drzwi przesuwne

## NAŚCIENNY

jednoskrzydłowy

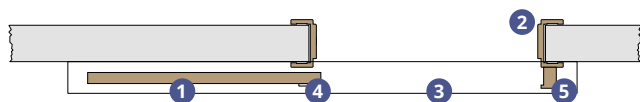

**W skład zestawu jednoskrzydłowego wchodzi:**

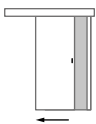
|   |                                    |                   |
|---|------------------------------------|-------------------|
|  | 1 Skrzydło                         | wg cennika modeli |
|   | 2 Ościeżnica tunelowa              | str. 63           |
|   | 3 Maskownica z systemem przesuwным | + 580 zł          |
|   | 4 Akcesoria                        | str. 86           |
|   | 5 Odbojnica                        | + 250 zł          |

dwuskrzydłowy

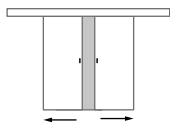

**W skład zestawu dwuskrzydłowego wchodzi:**

|   |                                    |                   |
|---|------------------------------------|-------------------|
|  | 1 Dwa skrzydła                     | wg cennika modeli |
|   | 2 Ościeżnica tunelowa              | str. 63           |
|   | 3 Maskownica z systemem przesuwным | + 1160 zł         |
|   | 4 Akcesoria                        | str. 86           |

# SYSTEMY DRZWI PRZESUWNYCH

## DANE TECHNICZNE SYSTEMU NAŚCIENNEGO

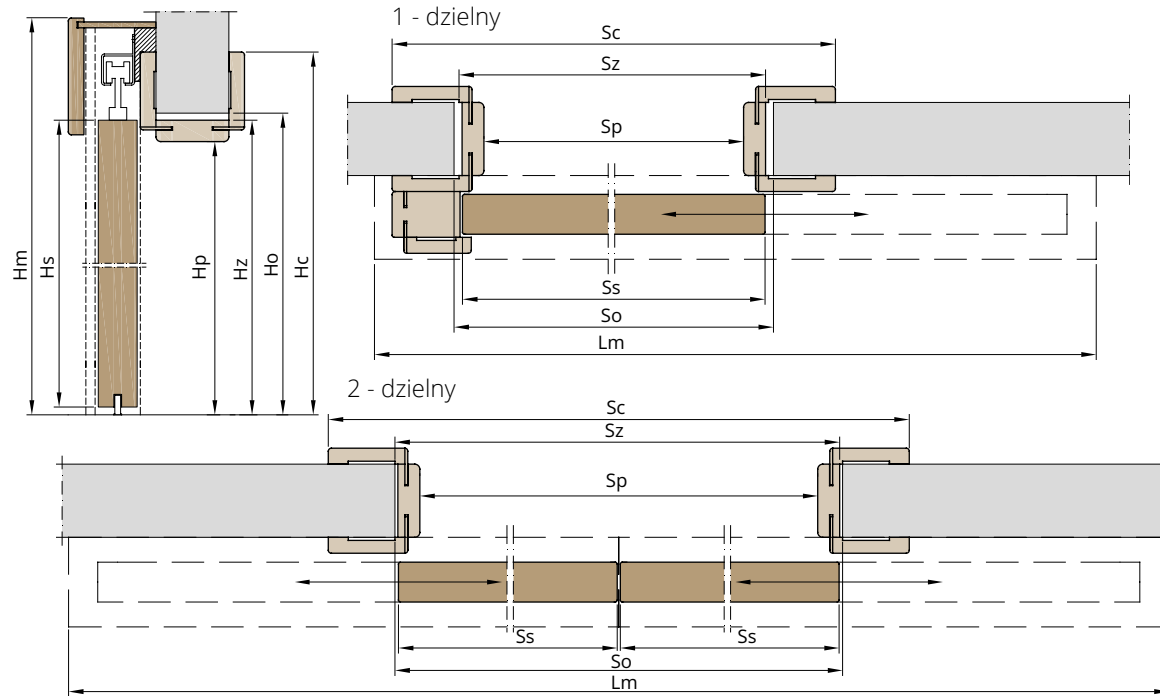

### Ościeżnica TUNELOWA

| Szerokość drzwi 1-dzielnych | Ss   | Hs   | Sp   | Hp   | Sz   | Hz   | So   | Ho   | Sc   | Hc   | Lm   | Hm   |
|-----------------------------|------|------|------|------|------|------|------|------|------|------|------|------|
| „60”                        | 644  |      | 602  |      | 646  |      | 680  |      | 786  |      | 1380 |      |
| „70”                        | 744  |      | 702  |      | 746  |      | 780  |      | 886  |      | 1580 |      |
| „80”                        | 844  | 2030 | 802  | 2016 | 846  | 2038 | 880  | 2055 | 986  | 2108 | 1780 | 2145 |
| „90”                        | 944  |      | 902  |      | 946  |      | 980  |      | 1086 |      | 1980 |      |
| „100”                       | 1044 |      | 1002 |      | 1046 |      | 1080 |      | 1186 |      | 2180 |      |

| Szerokość drzwi 2-dzielnych | Ss  | Ss  | Hs   | Sp   | Hp   | Sz   | Hz   | So   | Ho   | Sc   | Hc   | Lm   | Hm   |
|-----------------------------|-----|-----|------|------|------|------|------|------|------|------|------|------|------|
| „120”                       | 644 | 644 |      | 1236 |      | 1280 |      | 1320 |      | 1420 |      | 2580 |      |
| „140”                       | 744 | 744 | 2030 | 1436 | 2016 | 1480 | 2038 | 1520 | 2055 | 1620 | 2108 | 2980 | 2145 |
| „160”                       | 844 | 844 |      | 1636 |      | 1680 |      | 1720 |      | 1820 |      | 3380 |      |
| „180”                       | 944 | 944 |      | 1836 |      | 1880 |      | 1920 |      | 2020 |      | 3780 |      |

**Legenda:**

- Ss** Szerokość skrzydła w mm
- Hs** Wysokość skrzydła w mm
- Sp** Szerokość światła przejścia ościeżnicy w mm
- Hp** Wysokość światła przejścia ościeżnicy w mm
- Sz** Szerokość zewnętrzna ościeżnicy w mm
- Hz** Wysokość zewnętrzna ościeżnicy w mm
- So** Szerokość otworu montażowego ościeżnicy w mm
- Ho** Wysokość otworu montażowego ościeżnicy w mm
- Sc** Szerokość całkowita (z opaskami) ościeżnicy w mm
- Hc** Wysokość całkowita (z opaskami) ościeżnicy w mm
- Lm** Długość maskownicy w mm
- Hm** Wysokość całkowita z maskownicą w mm

## OŚCIEŻNICA TUNELOWA

| Zakres regulacji |                   |             |
|------------------|-------------------|-------------|
| Symbol           | Grubość muru (mm) | Netto (PLN) |
| A                | 75-85             | 630         |
| B                | 85-100            | 640         |
| C                | 100-120           | 650         |
| D                | 120-140           | 660         |
| E                | 140-160           | 670         |
| F                | 160-180           | 680         |
| G                | 180-200           | 690         |
| H                | 200-220           | 700         |
| I                | 220-240           | 710         |
| J                | 240-260           | 720         |
| K                | 260-280           | 730         |
| L                | 280-300           | 740         |



Panel pojedynczy

|   |         |     |
|---|---------|-----|
| M | 300-320 | 820 |
| N | 320-340 | 830 |
| O | 340-360 | 840 |
| P | 360-380 | 850 |
| R | 380-400 | 860 |
| S | 400-420 | 870 |
| T | 420-440 | 880 |
| U | 440-460 | 890 |
| V | 460-480 | 900 |
| W | 480-500 | 910 |



Panel podwójny

**Dopłaty:**

- Ościeżnica tunelowa wilgocioodporna (zakres A-L) + 200 zł
- Ościeżnica tunelowa wilgocioodporna (zakres M-W) + 300 zł
- Wersja dwudzielna + 150 zł
- Wersja dwukolor + 120 zł

# SYSTEMY DRZWI PRZESUWNYCH KLASYCZNYCH

drzwi przesuwne

## WEWNĄTRZCIENNY

jednoskrzydłowy

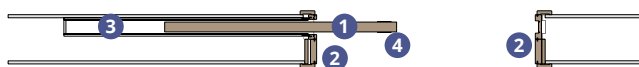

**W skład zestawu jednoskrzydłowego wchodzi:**

|   |                                      |                   |
|---|--------------------------------------|-------------------|
|  | 1 Skrzydło                           | wg cennika modeli |
|   | 2 Elementy ościeżnicy z uszczelkami* | + 650 zł          |
|   | 3 Kasety systemu GIPS-KARTON         | + 1400 zł         |
|   | 4 Akcesoria                          | str. 86           |
|   | Spawalniacz jednokierunkowy          | + 300 zł          |
|   | Spawalniacz dwukierunkowy            | + 500 zł          |

\*Elementy ościeżnicy przygotowane wyłącznie pod system ECLISSE PLUS na grubość muru 100 mm

dwuskrzydłowy

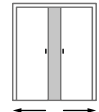

**W skład zestawu dwuskrzydłowego wchodzi:**

|   |                                      |                   |
|---|--------------------------------------|-------------------|
|  | 1 Skrzydło                           | wg cennika modeli |
|   | 2 Elementy ościeżnicy z uszczelkami* | + 1200 zł         |
|   | 3 Kasety systemu GIPS-KARTON         | + 2800 zł         |
|   | 4 Akcesoria                          | str. 86           |
|   | Synchronizator otwarcia              | + 400 zł          |
|   | Spawalniacz jednokierunkowy          | + 600 zł          |
|   | Spawalniacz dwukierunkowy            | + 1000 zł         |

# SYSTEMY DRZWI PRZESUWNYCH KLASYCZNYCH

## DANE TECHNICZNE SYSTEMU WEWNĄTRZCIENNEGO

### System kasety ECLISSE PLUS 100 mm

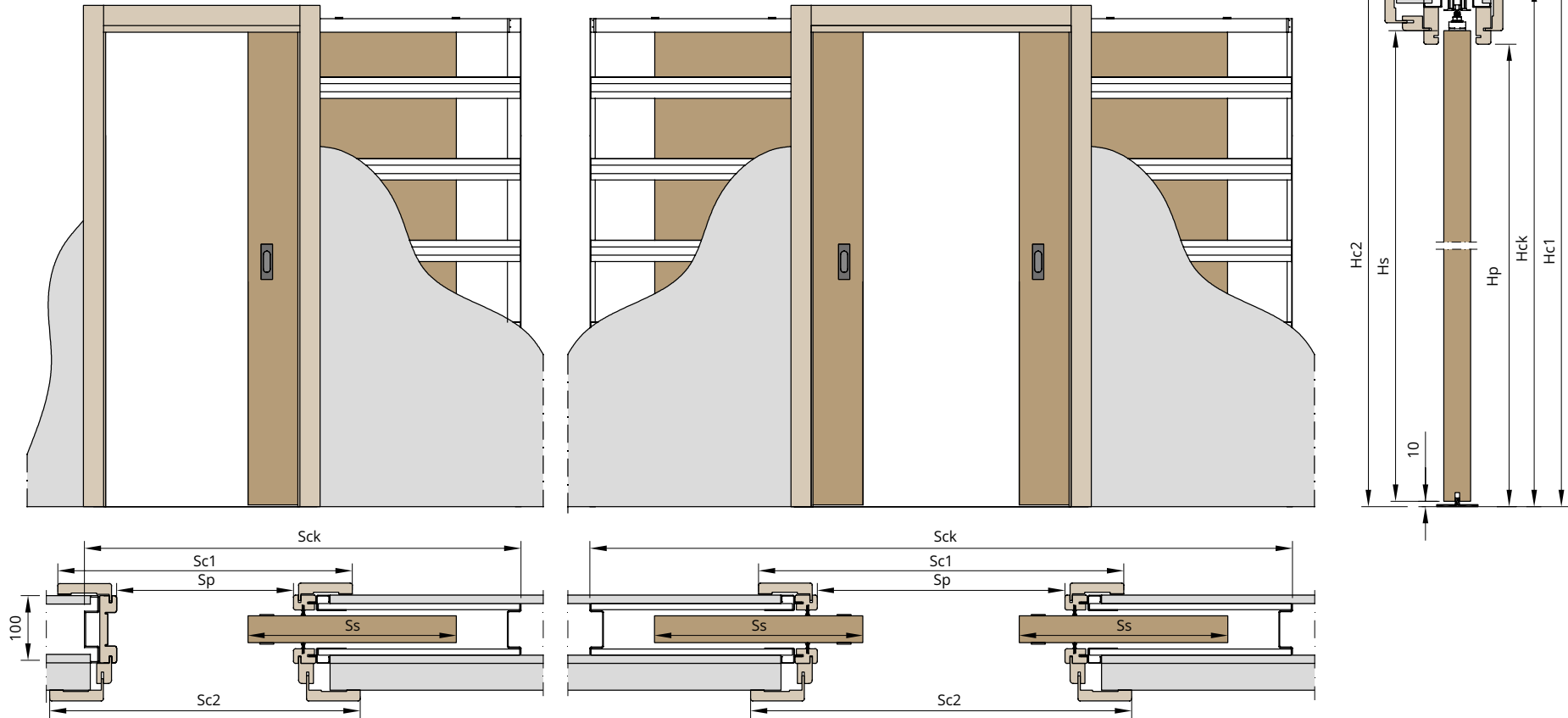

**Legenda:**

- Ss** Szerokość skrzydła w mm
- Hs** Wysokość skrzydła w mm
- Sp** Szerokość światła przejścia w mm
- Hp** Wysokość światła przejścia w mm
- Sc1** Szerokość całkowita (z opaskami) elementów ościeżnicy w mm
- Hc1** Wysokość całkowita (z opaskami) elementów ościeżnicy w mm
- Sc2** Szerokość całkowita (z opaskami i panelem) elementów ościeżnicy w mm
- Hc2** Wysokość całkowita (z opaskami i panelem) elementów ościeżnicy w mm
- Sck** Szerokość całkowita kasety w mm
- Hck** Wysokość całkowita kasety w mm

| Szerokość drzwi 1-dzielnych | Ss   | Hs   | Sp   | Hp   | Sc1  | Hc1  | Sc2  | Hc2  | Sck  | Hck  |
|-----------------------------|------|------|------|------|------|------|------|------|------|------|
| „60”                        | 644  |      | 610  |      | 785  |      | 810  |      | 1346 |      |
| „70”                        | 744  |      | 710  |      | 885  |      | 910  |      | 1546 |      |
| „80”                        | 844  | 2030 | 810  | 2020 | 985  | 2120 | 1010 | 2132 | 1746 | 2115 |
| „90”                        | 944  |      | 910  |      | 1085 |      | 1110 |      | 1946 |      |
| „100”                       | 1044 |      | 1010 |      | 1185 |      | 1210 |      | 2146 |      |

| Szerokość drzwi 2-dzielnych | Ss  | Hs   | Sp   | Hp   | Sc1  | Hc1  | Sc2  | Hc2  | Sck  | Hck  |
|-----------------------------|-----|------|------|------|------|------|------|------|------|------|
| „120”                       | 644 |      | 1220 |      | 1395 |      | 1420 |      | 2610 |      |
| „140”                       | 744 |      | 1420 |      | 1595 |      | 1620 |      | 3010 |      |
| „160”                       | 844 | 2030 | 1620 | 2020 | 1795 | 2120 | 1820 | 2132 | 3410 | 2115 |
| „180”                       | 944 |      | 1820 |      | 1995 |      | 2020 |      | 3810 |      |

# SYSTEMY DRZWI PRZESUWNYCH

drzwi przesuwne

## POSZERZENIA DO SYSTEMU PRZESUWNEGO WEWNĄTRZCIENNEGO

### System kasety ECLISSE PLUS 100 mm

\* pióra opaski regulacyjnej do indywidualnego docięcia pod grubość ściany

#### Standard

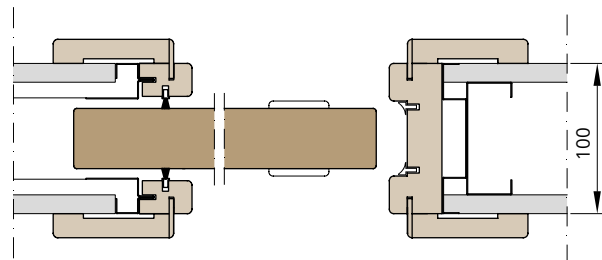

| Zakres regulacji |                   |             |
|------------------|-------------------|-------------|
| Symbol           | Grubość muru (mm) | Netto (PLN) |
| A                | 100               | —           |

#### Poszerzenie dwustronne

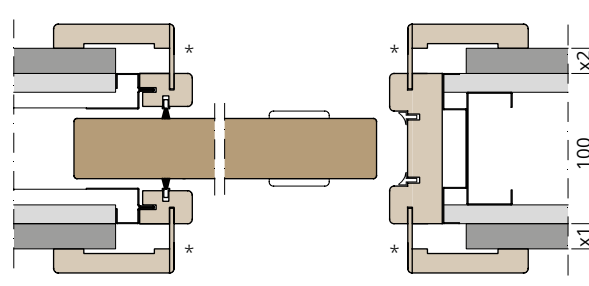

| Zakres regulacji |        |             |        | Netto (PLN) |
|------------------|--------|-------------|--------|-------------|
| Strona (x1)      | Symbol | Strona (x2) | Symbol |             |
| Symbol           | (mm)   | Symbol      | (mm)   | 140         |
| B                | 0-30   | B           | 0-30   |             |

#### Poszerzenie jednostronne

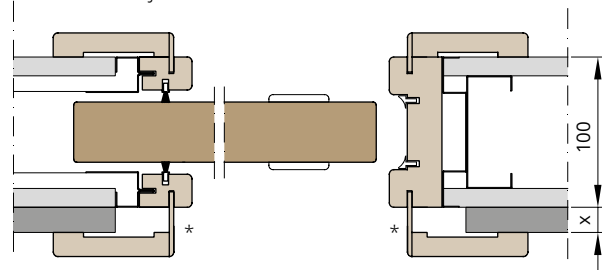

| Zakres regulacji |        |             |
|------------------|--------|-------------|
| Symbol           | x (mm) | Netto (PLN) |
| B                | 0-30   | 70          |

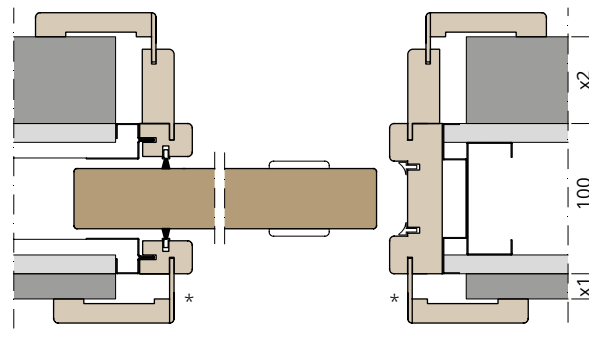

| Zakres regulacji |        |             |        | Netto (PLN) |
|------------------|--------|-------------|--------|-------------|
| Strona (x1)      | Symbol | Strona (x2) | Symbol |             |
| Symbol           | (mm)   | Symbol      | (mm)   | 360         |
| B                | 0-30   | C           | 30-40  |             |
| B                | 0-30   | D           | 40-60  |             |
| B                | 0-30   | E           | 60-80  |             |
| B                | 0-30   | F           | 80-100 |             |

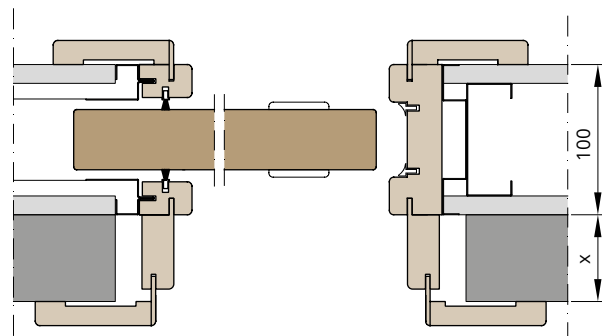

| Zakres regulacji |        |             |
|------------------|--------|-------------|
| Symbol           | x (mm) | Netto (PLN) |
| C                | 30-40  | 220         |
| D                | 40-60  |             |
| E                | 60-80  |             |
| F                | 80-100 |             |

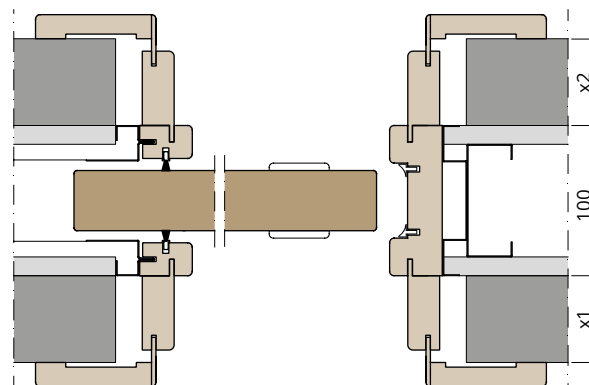

| Zakres regulacji |        |             |        | Netto (PLN) |
|------------------|--------|-------------|--------|-------------|
| Strona (x1)      | Symbol | Strona (x2) | Symbol |             |
| Symbol           | (mm)   | Symbol      | (mm)   | 440         |
| C                | 30-40  | C           | 30-40  |             |
| C                | 30-40  | D           | 40-60  |             |
| C                | 30-40  | E           | 60-80  |             |
| C                | 30-40  | F           | 80-100 |             |
| D                | 40-60  | D           | 40-60  |             |
| D                | 40-60  | E           | 60-80  |             |
| D                | 40-60  | F           | 80-100 |             |
| E                | 60-80  | E           | 60-80  |             |
| E                | 60-80  | F           | 80-100 |             |
| F                | 80-100 | F           | 80-100 |             |

# ZANIM KUPISZ DRZWI

**SYSTEM ROZWIERANY** – klasyczny system otwierania drzwi, w którym to skrzydło drzwiowe osadzone jest w ościeżnicy za pomocą zawias. System ten wymaga prawidłowego określenia kierunku otwierania lub też w przypadku zastosowania szkła z wzorem piaskowanym (wykonanym tylko na jednej stronie szkła) dodatkowego określenia strony piaskowania wewnętrznej lub zewnętrznej

## Określenie kierunku otwierania drzwi

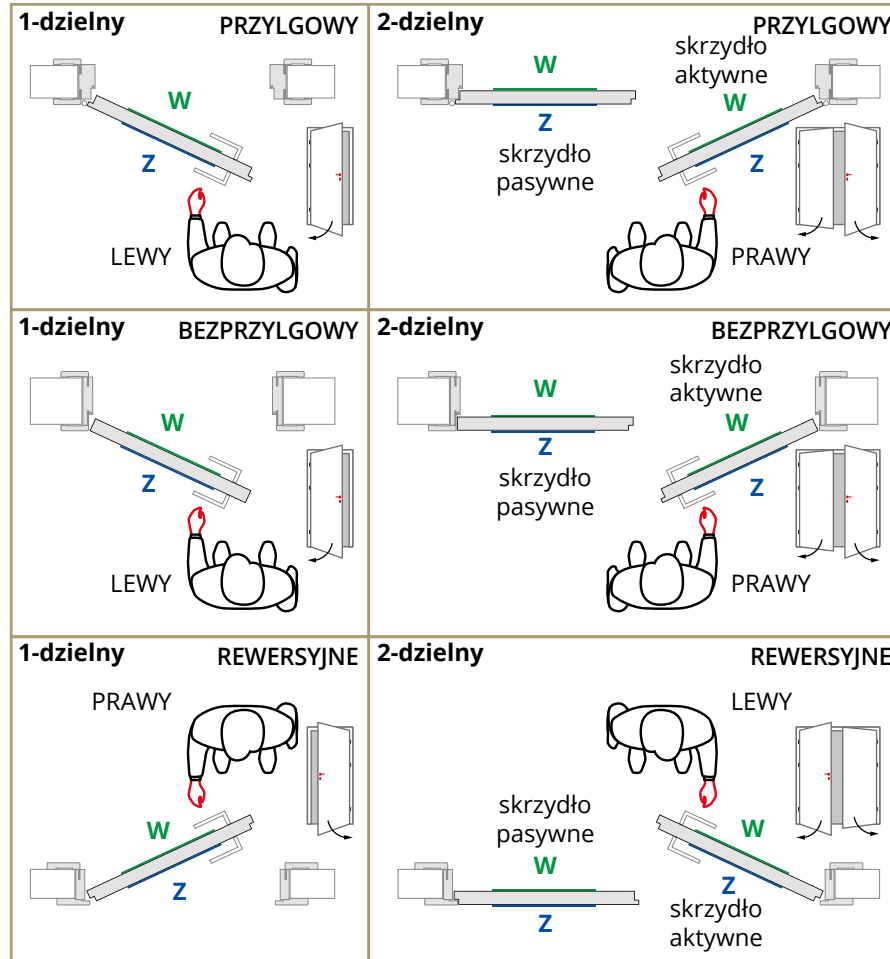

### Określenie strony skrzydła

Dotyczy skrzydeł w wykończeniu 2-kolorowym, szkła fazonanego oraz różnym układzie aplikacji.

**W** - strona **WEWNĘTRZNA**  
**Z** - strona **ZEWNĘTRZNA**

### ROZWIERNE

od przejścia ościeżnicy od opaski stałej

**SYSTEM PRZESUWNY** – system bez zawiasów, dedykowany w miejscach z ograniczonym zagospodarowaniem strefy użytkowej. Otwarcie drzwi odbywa się poprzez przesunięcie skrzydła drzwiowego wzdłuż ściany. System nie wymaga określenia kierunku otwierania.

**Naścienny** – w systemie tym skrzydło drzwiowe przesuwane się po ścianie, przez co montaż systemu nie wymaga większego nakładu prac przygotowawczych i wkładu finansowego.

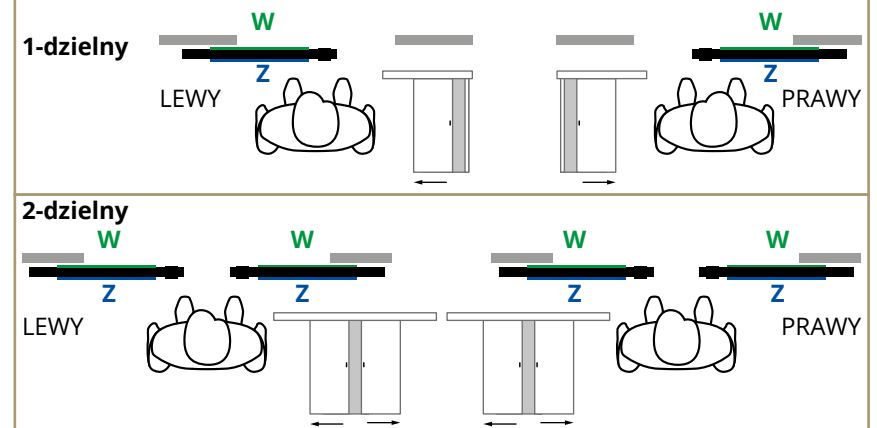

**Wewnętrzścienny** – skrzydło drzwiowe przesuwane się wewnątrz przygotowanej uprzednio konstrukcji nośnej ściany z karton gipsu lub tynkowanej.

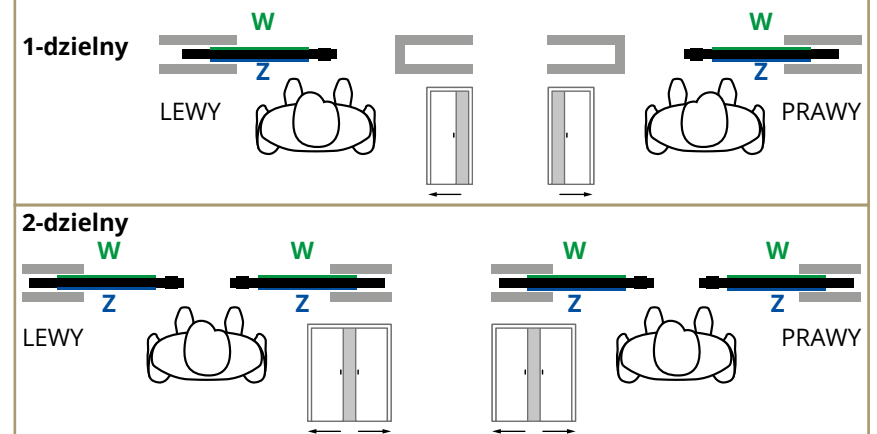

### PRZESUWNE

od przeciwnej strony otwierania od strony otwierania

# SYSTEMY DRZWI PRZESUWNYCH LOFTOWYCH

drzwi przesuwne

## Glass

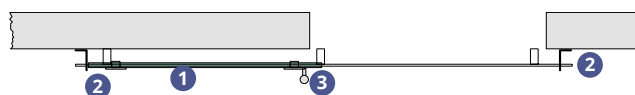

**W skład zestawu wchodzi:**

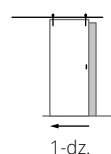

- 1 Skrzydło
  - 2 System (1-dz.) z samodomykaczami (zamknięcia i otwarcia) - 2 szt.
  - 3 Akcesoria
- wg cennika modeli + 1200 zł str. 86

System Loft Glass przeznaczony wyłącznie dla linii Glass do drzwi jednodzielnych (1-dz.).

## Wood

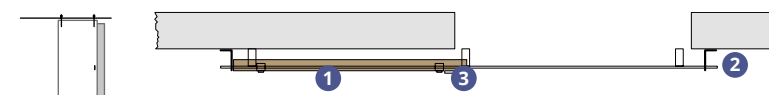

**W skład zestawu wchodzi:**

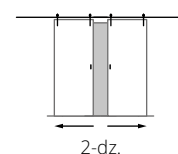

- 1 Skrzydło
  - 2 System (1-dz./2-dz.) z samodomykaczem - 1 szt.
  - 3 Akcesoria
- wg cennika modeli + 800/1600 zł str. 86

System Loft Wood występuje do drzwi jednodzielnych (1-dz.) oraz dwudzielnych (2-dz.).

# SYSTEMY LOFTOWE

## Glass czarny

Zamknięte

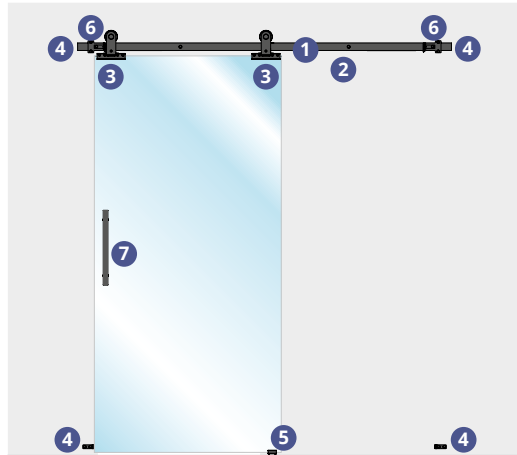

### Budowa systemu

- 1 Szyna jezdna
- 2 Uchwyty mocujące
- 3 Łapki drzwiowe regulowane
- 4 Odbojniki
- 5 Prowadnik
- 6 Samodomykacze (zamknięcia i otwarcia) - 2 szt.
- 7 Reling (za dopłatą)

Dopłaty:

- Reling Loft Glass czarny + 150 zł



Otwarte

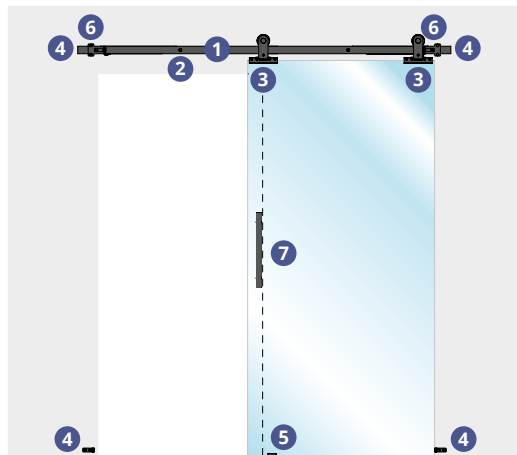

System Loft Gloss

| Szerokość skrzydła 1-dzielnego | Ss   | So   | Hs   | Ho   |
|--------------------------------|------|------|------|------|
| „60”                           | 644  | 600  | 2050 | 1995 |
| „70”                           | 744  | 700  |      |      |
| „80”                           | 844  | 800  |      |      |
| „90”                           | 944  | 900  |      |      |
| „100”                          | 1044 | 1000 |      |      |

Legenda:

- Ss Szerokość skrzydła w mm
- Hs Wysokość skrzydła w mm
- So Szerokość otworu w murze w mm
- Ho Wysokość otworu w murze w mm

## Wood czarny

Zamknięte

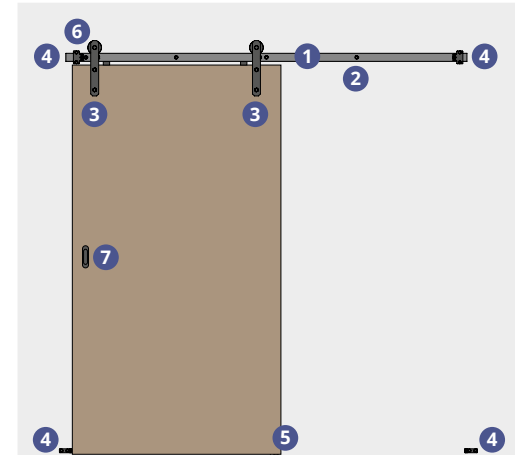

### Budowa systemu

- 1 Szyna jezdna
- 2 Uchwyty mocujące
- 3 Łapki drzwiowe regulowane
- 4 Odbojniki
- 5 Prowadnik
- 6 Samodomykacz - 1 szt.
- 7 Pochwyty (za dopłatą)

Dopłaty:

- Komplet pochwytyłów zaokrąglonych + 120 zł
- Komplet pochwytyłów prostokątnych + 120 zł
- Pochwyty Loft Wood czarny + 150 zł
- Samodomykacz otwarcia + 150 zł



Otwarte

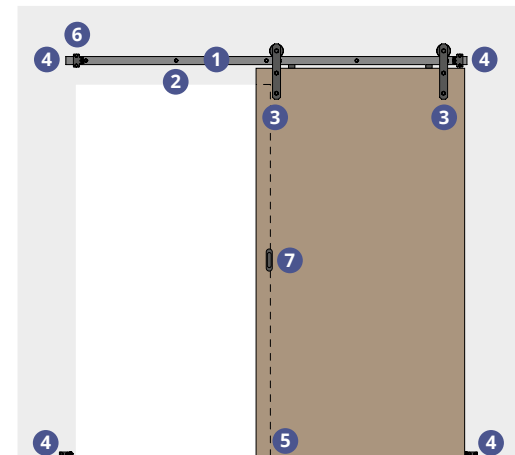

System Loft Wood

| Szerokość skrzydła 1-dzielnego | Ss   | So   | Hs   | Ho   |
|--------------------------------|------|------|------|------|
| „60”                           | 644  | 600  | 2030 | 1960 |
| „70”                           | 744  | 700  |      |      |
| „80”                           | 844  | 800  |      |      |
| „90”                           | 944  | 900  |      |      |
| „100”                          | 1044 | 1000 |      |      |

| Szerokość skrzydła 2-dzielnego | Ss-A | Ss-P | So   | Hs   | Ho   |
|--------------------------------|------|------|------|------|------|
| „120”                          | 644  | 644  | 1245 | 2030 | 1960 |
| „140”                          | 744  | 744  | 1425 |      |      |
| „160”                          | 844  | 844  | 1625 |      |      |
| „180”                          | 944  | 944  | 1825 |      |      |

# SYSTEM UKRYTY DISCREET

Do wewnątrz

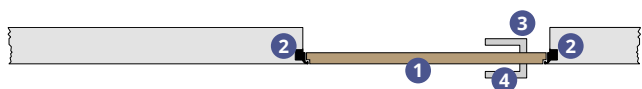

**W skład zestawu wchodzi:**

- 1 Skrzydło kąta rozwarcia **90°** wg cennika modeli
- 2 Ościeżnica aluminiowa (1-dz.) z uszczelką: białą, szarą lub czarną + 1450 zł
- 3 Zamek magnetyczny w standardzie
- 4 Akcesoria str. 86

Na zewnątrz

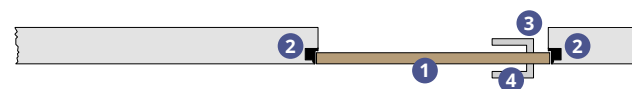

**W skład zestawu wchodzi:**

- 1 Skrzydło kąta rozwarcia **180°** wg cennika modeli
- 2 Ościeżnica aluminiowa (1-dz.) z uszczelką: białą, szarą lub czarną + 1300 zł
- 3 Zamek magnetyczny w standardzie
- 4 Akcesoria str. 86

# SYSTEM UKRYTY DISCREET

## Do wewnątrz

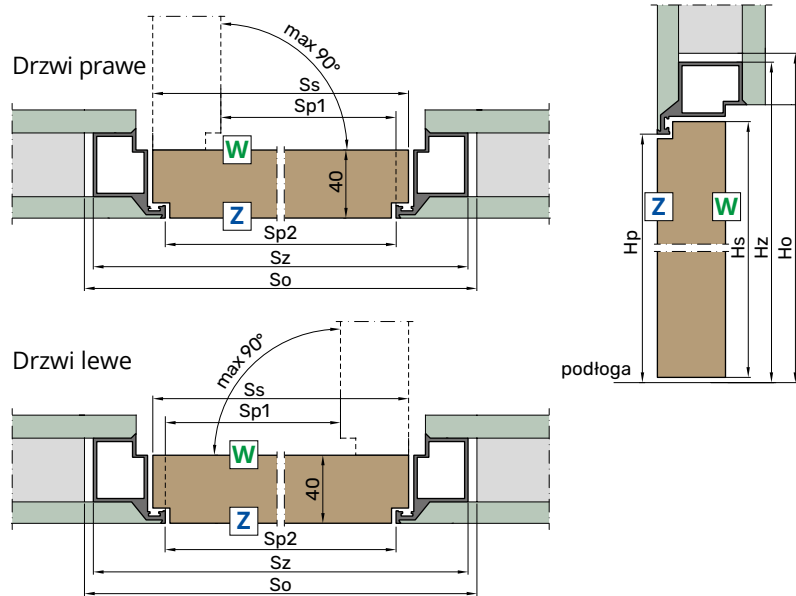

## Na zewnątrz

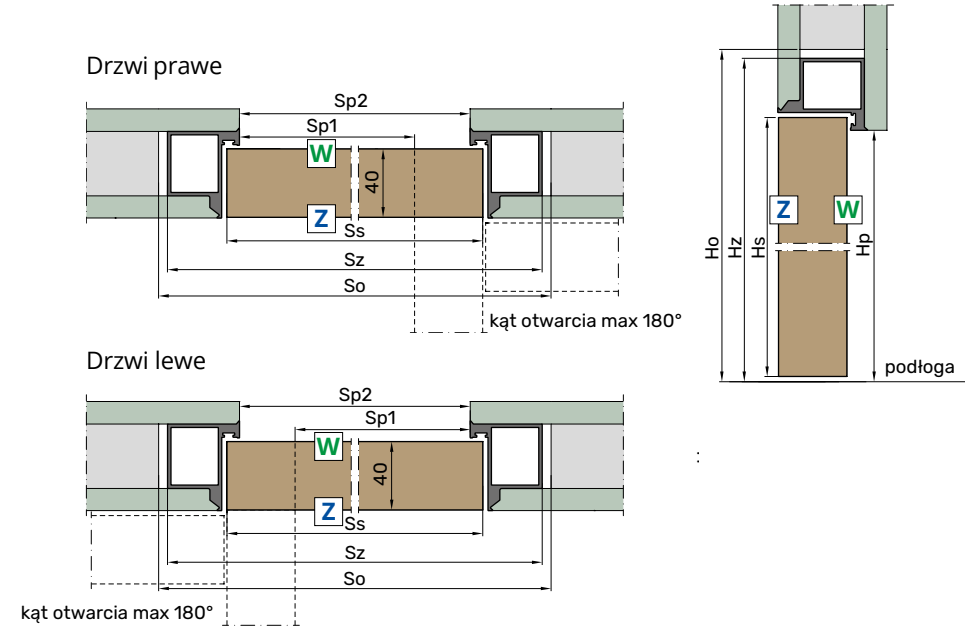

System Discreet otwieranie do WEWNĄTRZ

| Szerokość skrzydła 1-dzielnego | Ss   | Sp1 | Sp2  | Sz   | So   | Hs   | Hp   | Hz   | Ho   |
|--------------------------------|------|-----|------|------|------|------|------|------|------|
| „60”                           | 620  | 573 | 605  | 685  | 700  | 2027 | 2027 | 2067 | 2075 |
| „70”                           | 720  | 673 | 705  | 785  | 800  |      |      |      |      |
| „80”                           | 820  | 773 | 805  | 885  | 900  |      |      |      |      |
| „90”                           | 920  | 873 | 905  | 985  | 1000 |      |      |      |      |
| „100”                          | 1020 | 973 | 1005 | 1085 | 1100 |      |      |      |      |

System Discreet otwieranie do ZEWNĄTRZ

| Szerokość skrzydła 1-dzielnego | Ss   | Sp1 | Sp2  | Sz   | So   | Hs   | Hp   | Hz   | Ho   |
|--------------------------------|------|-----|------|------|------|------|------|------|------|
| „60”                           | 620  | 573 | 605  | 685  | 700  | 2017 | 2017 | 2057 | 2065 |
| „70”                           | 720  | 673 | 705  | 785  | 800  |      |      |      |      |
| „80”                           | 820  | 773 | 805  | 885  | 900  |      |      |      |      |
| „90”                           | 920  | 873 | 905  | 985  | 1000 |      |      |      |      |
| „100”                          | 1020 | 973 | 1005 | 1085 | 1100 |      |      |      |      |

**Legenda:**

- Ss Szerokość skrzydła w mm
- Sp1 Szerokość światła przejścia w mm
- Sp2 Szerokość światła przejścia ościeżnicy w mm
- Sz Szerokość zewnętrzna ościeżnicy w mm
- So Szerokość otworu montażowego ościeżnicy w mm
- Hs Wysokość skrzydła w mm
- Hp Wysokość światła przejścia ościeżnicy w mm
- Hz Wysokość zewnętrzna ościeżnicy w mm
- Ho Wysokość otworu montażowego ościeżnicy w mm

Ościeżnica aluminiowa DISCREET posiada w standardzie środek gruntujący do samodzielnego naniesienia, który to umożliwia dalsze malowanie farbami ściennymi.

**Określenie strony skrzydła**

Dotyczy skrzydeł w wykończeniu 2-kolorowym, szkła fazonowanego oraz różnym układzie aplikacji.

**W** - strona WEWNĘTRZNA (od przejścia ościeżnicy)

**Z** - strona ZEWNĘTRZNA (od zlicowania ze ścianą)

**Dopłaty:**

- szerokość „90” +140 zł
- szerokość „100” +200 zł
- Dodatkowy zawias ukryty 3D w kolorze szarym (standard) dla szer. „60-80” +140 zł
- Zawias ukryty 3D w kolorze czarnym lub białym (za 1 szt.) +10 zł

# SYSTEM DRZWI PRZESUWNYCH MAGIC

**NOWOŚĆ**

NAŚCIENNY

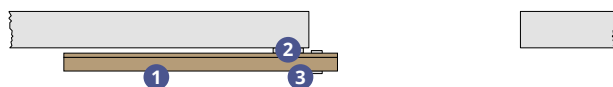

**W skład zestawu wchodzi:**

- 1 Skrzydła płytowe Sofia, Trend, Opera (Hs = 2160 mm)
- 2 System przesuwny Discreet ze spowalniczem otwarcia i cichym domknięciem
- 3 Akcesoria

wg cennika modeli  
+ 1600 zł  
str. 86



1-dz.

Opcja:  
Lustro naklejane (na jedną stronę skrzydła)

+ 700 zł

System przesuwny MAGIC występuje tylko w wersji drzwi jednodzielnych (1-dz.).

# SYSTEM DRZWI PRZESUWNYCH MAGIC

## DANE TECHNICZNE

### Wariant 1

Bez listwy przypodłogowej

### Wariant 2

Pod listwę przypodłogową

Pozycja zamknięta

Pozycja otwarta

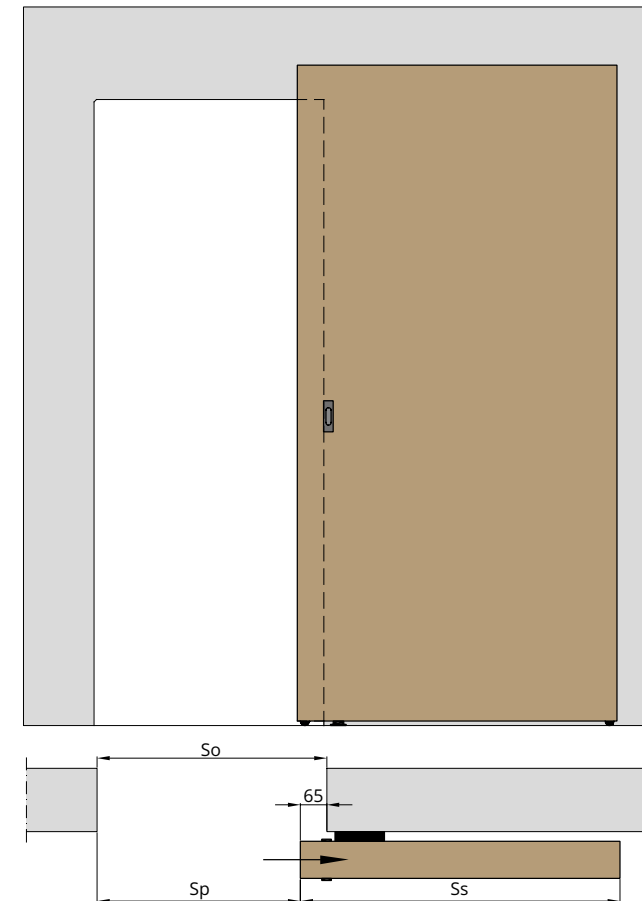
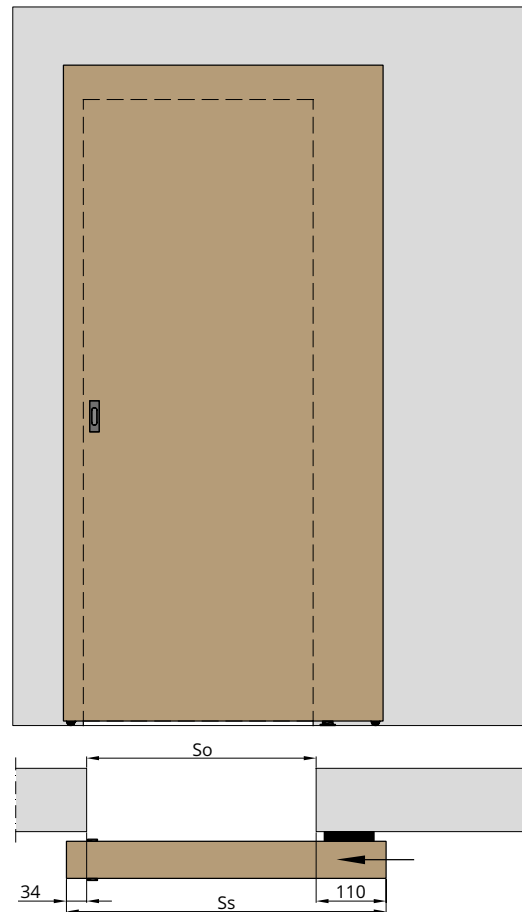
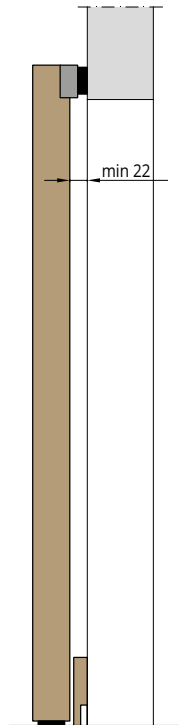
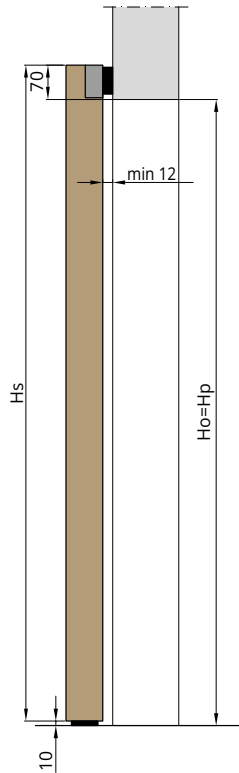

| Szerokość drzwi | Ss   | Sp  | So  | Hs   | Ho       |
|-----------------|------|-----|-----|------|----------|
| „70”            | 744  | 535 | 600 | 2160 | max 2100 |
| „80”            | 844  | 635 | 700 |      |          |
| „90”            | 944  | 735 | 800 |      |          |
| „100”           | 1044 | 835 | 900 |      |          |

**Legenda:**

- Ss Szerokość skrzydła w mm
- So Szerokość otworu w ścianie w mm
- Sp Szerokość światła przejścia w mm
- Hs Wysokość skrzydła w mm
- Ho Wysokość otworu w ścianie w mm

# SYSTEM DRZWI PRZESUWNYCH BEZRAM

skrzydła wewnętrzne

NOWOŚĆ

## WEWNĄTRZSCIENNY

jednoskrzydłowy



dwuskrzydłowy



**System PUSH&PULL**  
Zwiększa maksymalnie światło przejścia

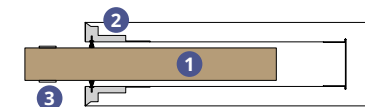
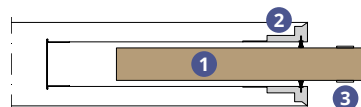
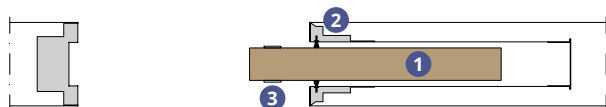
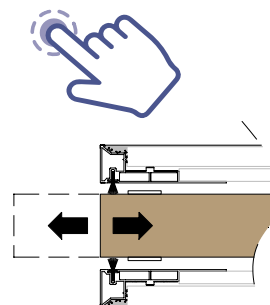

**W skład zestawu jednoskrzydłowego wchodzi:**

|   |                                     |                   |
|---|-------------------------------------|-------------------|
|  | <b>1</b> Skrzydło                   | wg cennika modeli |
|   | <b>2</b> Kasety systemu GIPS-KARTON | + 2900 zł         |
|   | <b>3</b> Akcesoria                  | str. 86           |
|   | Spawalniacz jednokierunkowy         | + 300 zł          |
|   | Spawalniacz dwukierunkowy           | + 500 zł          |
|   | System PUSH&PULL                    | + 200 zł          |

**W skład zestawu dwuskrzydłowego wchodzi:**

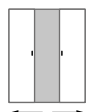
|   |   |                   |
|---|---|-------------------|
|  | <b>1</b> Skrzydło   | wg cennika modeli |
|   | <b>2</b> Kasety systemu GIPS-KARTON                       | + 5800 zł         |
|   | <b>3</b> Akcesoria  | str. 86           |
|   | Synchronizator otwarcia ze spawalniaczem jednokierunkowym | + 800 zł          |
|   | Spawalniacz jednokierunkowy                               | + 600 zł          |
|   | Spawalniacz dwukierunkowy                                 | + 1000 zł         |
|   | System PUSH&PULL  | + 400 zł          |

# SYSTEM DRZWI PRZESUWNYCH BEZRAM

## DANE TECHNICZNE SYSTEMU WEWNĄTRZCIENNEGO

1-dzielny

2-dzielny

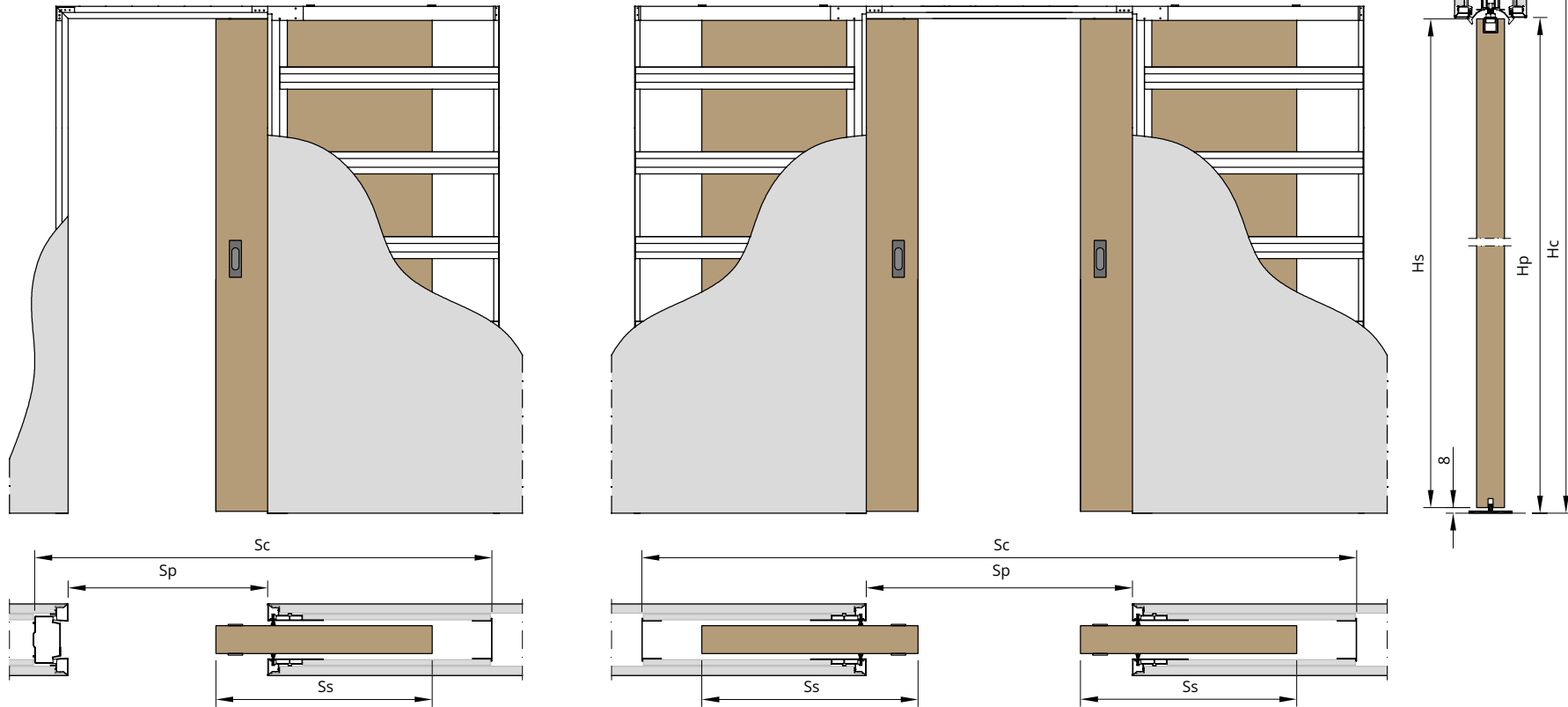

| Szerokość drzwi 1-dzielnych | Ss   | Hs   | Sp   | Hp   | Sc   | Hc   | So   | Ho   |
|-----------------------------|------|------|------|------|------|------|------|------|
| „60”                        | 644  |      | 600  |      | 1400 |      | 1420 |      |
| „70”                        | 744  |      | 700  |      | 1600 |      | 1620 |      |
| „80”                        | 844  | 2017 | 800  | 2027 | 1800 | 2083 | 1820 | 2090 |
| „90”                        | 944  |      | 900  |      | 2000 |      | 2020 |      |
| „100”                       | 1044 |      | 1000 |      | 2200 |      | 2220 |      |

| Szerokość drzwi 2-dzielnych | Ss  | Hs   | Sp   | Hp   | Sc   | Hc   | So   | Ho   |
|-----------------------------|-----|------|------|------|------|------|------|------|
| „120”                       | 644 |      | 1200 |      | 2700 |      | 2720 |      |
| „140”                       | 744 | 2017 | 1400 | 2027 | 3100 | 2083 | 3120 | 2090 |
| „160”                       | 844 |      | 1600 |      | 3500 |      | 3520 |      |
| „180”                       | 944 |      | 1800 |      | 3900 |      | 3920 |      |

Legenda:

- Ss** Szerokość skrzydła w mm
- Hs** Wysokość skrzydła w mm
- Sp** Szerokość światła przejścia w mm
- Hp** Wysokość światła przejścia w mm
- Sc** Szerokość całkowita kasety w mm
- Hc** Wysokość całkowita kasety w mm
- So** Szerokość otworu w ścianie w mm
- Ho** Wysokość otworu w ścianie w mm

# OŚCIEŻNICA REGULOWANA

ościeżnice wewnętrzne

**OŚCIEŻNICA REGULOWANA** – najczęściej stosowana ościeżnica w drzwiach wewnętrznych. Dzięki zastosowaniu obustronnych opasek maskujących wraz z możliwością regulacji pozwala na montaż na każdego rodzaju ścianie w grubościach od 75 do 500 mm. Szerokość standardowa opaski maskującej wynosi 80 mm, natomiast oferujemy wersję z poszerzoną opaską górną na 120 mm w celu umożliwienia montażu ościeżnicy w wyższych otworach budowlanych.

| Zakres regulacji |                     | Netto (PLN)          |                         |
|------------------|---------------------|----------------------|-------------------------|
| Symbol           | Grubość muru (mm) * | Ościeżnica PRZYLGOWA | Ościeżnica BEZPRZYLGOWA |
| A                | 75-85               | 630                  | 990                     |
| B                | 85-100              | 640                  | 1000                    |
| C                | 100-120             | 650                  | 1010                    |
| D                | 120-140             | 660                  | 1020                    |
| E                | 140-160             | 670                  | 1030                    |
| F                | 160-180             | 680                  | 1040                    |
| G                | 180-200             | 690                  | 1050                    |
| H                | 200-220             | 700                  | 1060                    |
| I                | 220-240             | 710                  | 1070                    |
| J                | 240-260             | 720                  | 1080                    |
| K                | 260-280             | 730                  | 1090                    |
| L                | 280-300             | 740                  | 1100                    |
| M                | 300-320             | 820                  | 1180                    |
| N                | 320-340             | 830                  | 1190                    |
| O                | 340-360             | 840                  | 1200                    |
| P                | 360-380             | 850                  | 1210                    |
| R                | 380-400             | 860                  | 1220                    |
| S                | 400-420             | 870                  | 1230                    |
| T                | 420-440             | 880                  | 1240                    |
| U                | 440-460             | 890                  | 1250                    |
| V                | 460-480             | 900                  | 1260                    |
| W                | 480-500             | 910                  | 1270                    |

\* Zastosowanie w ościeżnicy Pakietów ozdobnych PRESTIGE lub RETRO (str. 76) zmniejsza zakres regulacji o 5 mm. Wówczas należy zastosować opaskę regulacyjną z dłuższym piórem 42 mm!

## Dopłaty:

- Szerokość „90” wersja bezprzylgowa + 140 zł
- Szerokość „100” wersja przylgowa / bezprzylgowa + 80 zł / 200 zł
- Dodatkowy zawias ukryty 3D dla szer. „60-80” + 140 zł
- Zawias ukryty 3D w kolorze czarnym lub białym (za 1 szt.) + 10 zł
- Zawias ukryty 3D w kolorze złotym (za 1 szt.) + 40 zł
- Ościeżnica regulowana wilgocioodporna (zakres A-L / M-W) + 200 zł / 300 zł
- Wersja DELUX (górna opaska 120 mm) - kpl. na dwie strony (1-dz. / 2-dz.) + 100 zł / 200 zł
- Wersja PORTAL Typ C – 0° (panel 1000 mm) – na 1 stronę (1-dz.) + 450 zł
- Wersja dwudzielna przylgowa/GLASS + 140 zł
- Wersja dwudzielna bezprzylgowa + 450 zł
- Wersja dwukolor + 120 zł
- Skrócenie ościeżnicy (-2 cm, -4 cm, -6 cm) + 40 zł



## Sposoby połączenia opasek

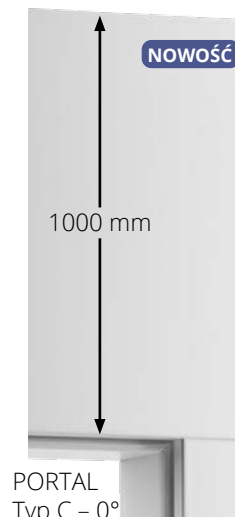
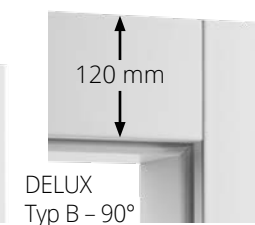
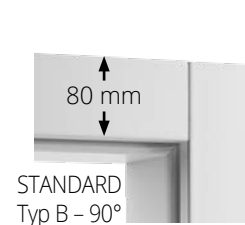
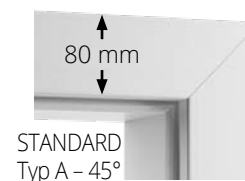

## Rodzaje zawiasów

### WERSJA PRZYLGOWA

Zawias dwuczopowy

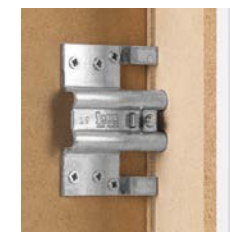

Ilość sztuk:  
• 3 szt. dla wszystkich szerokości drzwi

Stalowa kieszeń mocująca zawias. Zawiera ząbkowany zacisk eliminujący odkształcenie się zawiasów podczas użytkowania drzwi. Występuje tylko w ościeżnicy regulowanej.

### WERSJA BEZPRZYLGOWA

Zawias ukryty 3D



Zawias ukryty 3D koloru szarego w standardzie. Wersja czarna biała lub złota zawiasu za dopłatą.

Ilość sztuk:  
• 2 szt. dla szer. „60”-„80”  
• 3 szt. dla szer. „90”-„100”

**Dla wersji bezprzylgowej zamek magnetyczny w standardzie**

# OŚCIEŻNICE

## REGULOWANA PRZYLGOWA

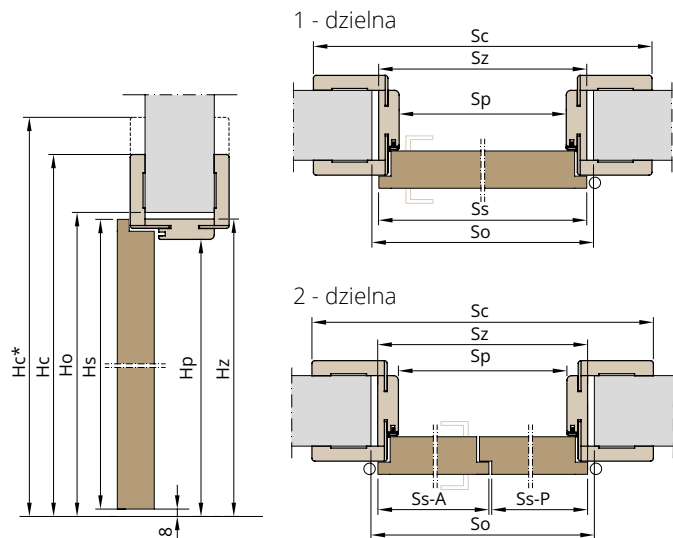

| Szerokość drzwi 1-dzielnych | Ss   | Hs   | Sp   | Hp   | Sz   | Hz   | So   | Ho   | Sc   | Hc / Hc* |
|-----------------------------|------|------|------|------|------|------|------|------|------|----------|
| „60”                        | 644  | 2030 | 602  | 2016 | 646  | 2038 | 680  | 2055 | 786  | 2108     |
| „70”                        | 744  |      | 702  |      | 746  |      | 780  |      | 886  | /        |
| „80”                        | 844  |      | 802  |      | 846  |      | 880  |      | 986  | 2148*    |
| „90”                        | 944  |      | 902  |      | 946  |      | 980  |      | 1086 | /        |
| „100”                       | 1044 |      | 1002 |      | 1046 |      | 1080 |      | 1186 | 3028**   |

| Szerokość drzwi 2-dzielnych | Ss-A | Ss-P | Hs   | Sp   | Hp   | Sz   | Hz   | So   | Ho   | Sc   | Hc                    |
|-----------------------------|------|------|------|------|------|------|------|------|------|------|-----------------------|
| „120”                       | 644  | 631  | 2030 | 1236 | 2016 | 1280 | 2038 | 1310 | 2055 | 1420 | 2108 / 2148* / 3028** |
| „130”                       | 744  | 631  |      | 1336 |      | 1380 |      | 1410 |      | 1520 |                       |
| „140”                       | 744  | 731  |      | 1436 |      | 1480 |      | 1510 |      | 1620 |                       |
|                             | 844  | 631  |      | 1436 |      | 1480 |      | 1510 |      | 1620 |                       |
| „150”                       | 844  | 731  |      | 1536 |      | 1580 |      | 1610 |      | 1720 |                       |
|                             | 944  | 631  | 1536 | 1580 | 1610 | 1720 |      |      |      |      |                       |
| „160”                       | 944  | 731  | 1636 | 1680 | 1710 | 1820 |      |      |      |      |                       |
|                             | 844  | 831  | 1636 | 1680 | 1710 | 1820 |      |      |      |      |                       |
| „170”                       | 944  | 831  | 1736 | 1780 | 1810 | 1920 |      |      |      |      |                       |
| „180”                       | 944  | 931  | 1836 | 1880 | 1910 | 2020 |      |      |      |      |                       |

## REGULOWANA BEZPRZYLGOWA

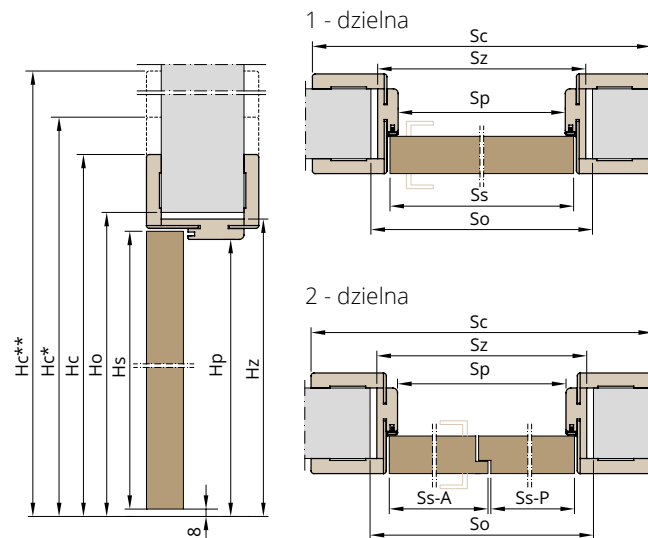

| Ss   | Hs   | Sp   | Hp   | Sz   | Hz   | So   | Ho   | Sc   | Hc / Hc* |
|------|------|------|------|------|------|------|------|------|----------|
| 620  | 2017 | 602  | 2016 | 646  | 2038 | 680  | 2055 | 786  | 2108     |
| 720  |      | 702  |      | 746  |      | 780  |      | 886  | /        |
| 820  |      | 802  |      | 846  |      | 880  |      | 986  | 2148*    |
| 920  |      | 902  |      | 946  |      | 980  |      | 1086 | /        |
| 1020 |      | 1002 |      | 1046 |      | 1080 |      | 1186 | 3028**   |

| Ss-A | Ss-P | Hs   | Sp   | Hp   | Sz   | Hz   | So   | Ho   | Sc   | Hc                    |
|------|------|------|------|------|------|------|------|------|------|-----------------------|
| 632  | 619  | 2017 | 1236 | 2016 | 1280 | 2038 | 1310 | 2055 | 1420 | 2108 / 2148* / 3028** |
| 732  | 619  |      | 1336 |      | 1380 |      | 1410 |      | 1520 |                       |
| 732  | 719  |      | 1436 |      | 1480 |      | 1510 |      | 1620 |                       |
| 832  | 619  |      | 1436 |      | 1480 |      | 1510 |      | 1620 |                       |
| 832  | 719  |      | 1536 |      | 1580 |      | 1610 |      | 1720 |                       |
| 932  | 619  | 1536 | 1580 | 1610 | 1720 |      |      |      |      |                       |
| 932  | 719  | 1636 | 1680 | 1710 | 1820 |      |      |      |      |                       |
| 832  | 819  | 1636 | 1680 | 1710 | 1820 |      |      |      |      |                       |
| 932  | 819  | 1736 | 1780 | 1810 | 1920 |      |      |      |      |                       |
| 932  | 919  | 1836 | 1880 | 1910 | 2020 |      |      |      |      |                       |

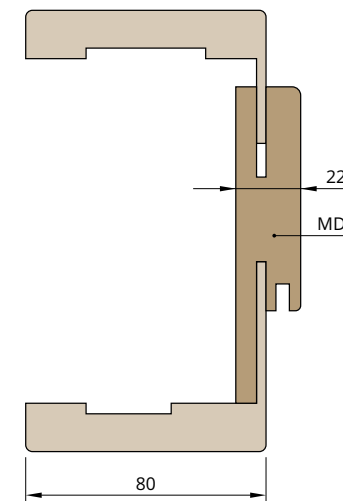

Legenda:

- Ss** Szerokość skrzydła w mm
- Ss-A** Szerokość skrzydła Aktywnego w mm (wersja 2-dzielna)
- Ss-P** Szerokość skrzydła Pasywnego w mm (wersja 2-dzielna)
- Hs** Wysokość skrzydła w mm
- Sp** Szerokość światła przejścia ościeżnicy w mm
- Hp** Wysokość światła przejścia ościeżnicy w mm
- Sz** Szerokość zewnętrzna ościeżnicy w mm
- Hz** Wysokość zewnętrzna ościeżnicy w mm
- So** Szerokość otworu montażowego ościeżnicy w mm
- Ho** Wysokość otworu montażowego ościeżnicy w mm
- Sc** Szerokość całkowita (z opaskami) ościeżnicy w mm
- Hc** Wysokość całkowita (z opaskami) ościeżnicy w mm
- Hc\*** Wysokość całkowita (z opaską DELUX) ościeżnicy w mm
- Hc\*\*** Wysokość całkowita (z opaską PORTAL) ościeżnicy w mm

# OŚCIEŻNICA REWERSYJNA I STAŁA

ościeżnice wewnętrzne

**OŚCIEŻNICA REGULOWANA REWERSYJNA** – w swojej budowie ościeżnica bardzo zbliżona do ościeżnicy bezprzylgowej. Różnic polega na stronie lico-owania, która tak jak nazwa wskazuje jest rewersyjna względem ościeżnicy bezprzylgowej. Jeżeli chcemy uzyskać w korytarzu efekt zlicowania drzwi ze ścianą, a jednocześnie chcemy je otwierać do środka pokoju, aby kogoś nie uderzył wychodząc to ościeżnica rewersyjna będzie idealnym rozwiązaniem.

| Zakres regulacji |                     | Netto (PLN)           |
|------------------|---------------------|-----------------------|
| Symbol           | Grubość muru (mm) * | Ościeżnica REWERSYJNA |
| A                | 75-85               | 1530                  |
| B                | 85-100              | 1540                  |
| C                | 100-120             | 1550                  |
| D                | 120-140             | 1560                  |
| E                | 140-160             | 1570                  |
| F                | 160-180             | 1580                  |
| G                | 180-200             | 1590                  |
| H                | 200-220             | 1600                  |
| I                | 220-240             | 1610                  |
| J                | 240-260             | 1620                  |
| K                | 260-280             | 1630                  |

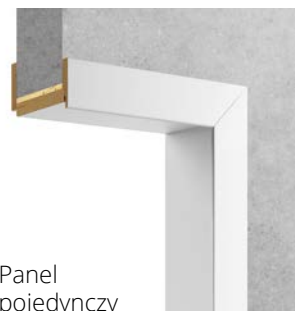

|   |         |      |
|---|---------|------|
| L | 280-300 | 1710 |
| M | 300-320 | 1720 |
| N | 320-340 | 1730 |
| O | 340-360 | 1740 |
| P | 360-380 | 1750 |
| R | 380-400 | 1760 |
| S | 400-420 | 1770 |
| T | 420-440 | 1780 |
| U | 440-460 | 1790 |
| V | 460-480 | 1800 |
| W | 480-500 | 1810 |

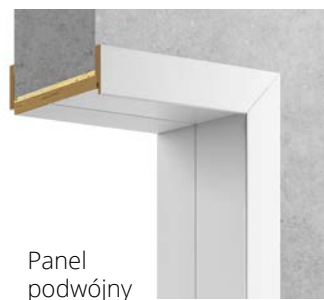

\* Zastosowanie w ościeżnicy Pakietów ozdobnych PRESTIGE lub RETRO (str. 84-85) zmniejsza zakres regulacji o 5 mm. Wówczas należy zastosować opaskę regulacyjną z dłuższym piórem 42 mm!

**OŚCIEŻNICA STAŁA** – ekonomiczna wersja ościeżnicy do drzwi wewnętrznych. Możliwość montażu również na każdego rodzaju i grubości ściany z dodatkowymi opaskami maskującymi lub ćwierćwałkiem.

| zakres regulacji |                   | Netto (PLN)          |                         |
|------------------|-------------------|----------------------|-------------------------|
| Symbol           | Grubość muru (mm) | Ościeżnica PRZYLGOWA | Ościeżnica BEZPRZYLGOWA |
| A                | 45x90             | 450                  | 810                     |



## Sposoby połączenia opasek ościeżnicy rewersyjnej

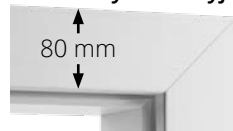

STANDARD  
Typ A – 45°

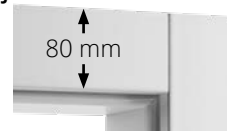

STANDARD  
Typ B – 90°

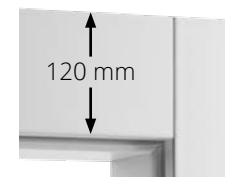

WERSJA DELUX  
Typ B – 90°

## Rodzaje zawiasów

OŚCIEŻNICA REWERSYJNA  
Zawias UKRYTY 3D

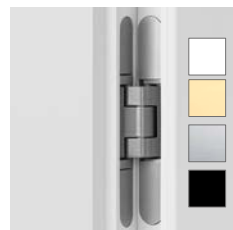

OŚCIEŻNICA STAŁA  
Zawias dwuczopowy

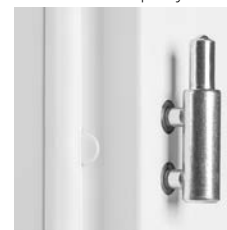

Zawias UKRYTY 3D

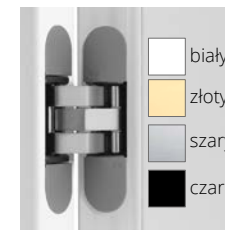

Dla wersji regulowanej rewersyjnej zamek magnetyczny w standardzie

WERSJA PRZYLGOWA

WERSJA BEZPRZYLGOWA

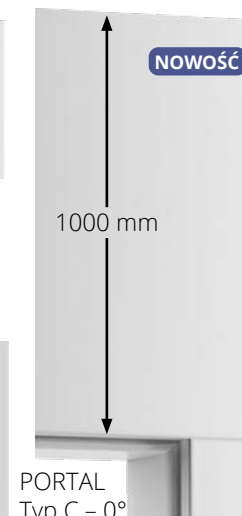

## Dopłaty do ościeżnicy rewersyjnej:

- Szerokość „90” wersja rewersyjna + 200 zł
- Szerokość „100” + 280 zł
- Dodatkowy zawias ukryty 3D dla szer. „60-80” + 200 zł
- Zawias ukryty 3D rewersyjny w kolorze czarnym lub białym (za 1 szt.) + 10 zł
- Zawias ukryty 3D rewersyjny w kolorze złotym (za 1 szt.) + 140 zł
- Ościeżnica wilgocioodporna (zakres A-K) + 200 zł
- Ościeżnica wilgocioodporna (zakres L-W) + 300 zł
- Wersja DELUX - kpl. na dwie strony + 190 zł
- Wersja PORTAL Typ C – 0° (wysokość panelu 1000 mm) – na 1 stronę (1-dz.) + 450 zł
- Połączenie Typ B – 90° + 100 zł
- Wersja dwudzielna + 800 zł
- Wersja dwukolor + 120 zł
- Skrócenie ościeżnicy (-2 cm, -4 cm, - 6 cm) + 40 zł

## Dopłaty do ościeżnicy stałej:

- Szerokość „90” wersja bezprzylgowa + 140 zł
- Szerokość „100” wersja przylgowa / bezprzylgowa + 80 zł / 200 zł
- Dodatkowy zawias ukryty 3D dla szer. „60-80” + 140 zł
- Zawias ukryty 3D w kolorze czarnym lub białym (za 1 szt.) + 10 zł
- Zawias ukryty 3D w kolorze złotym (za 1 szt.) + 40 zł
- Skrócenie ościeżnicy (-2 cm, -4 cm, - 6 cm) + 40 zł

# OŚCIEŻNICE

## REGULOWANA REWERSYJNA

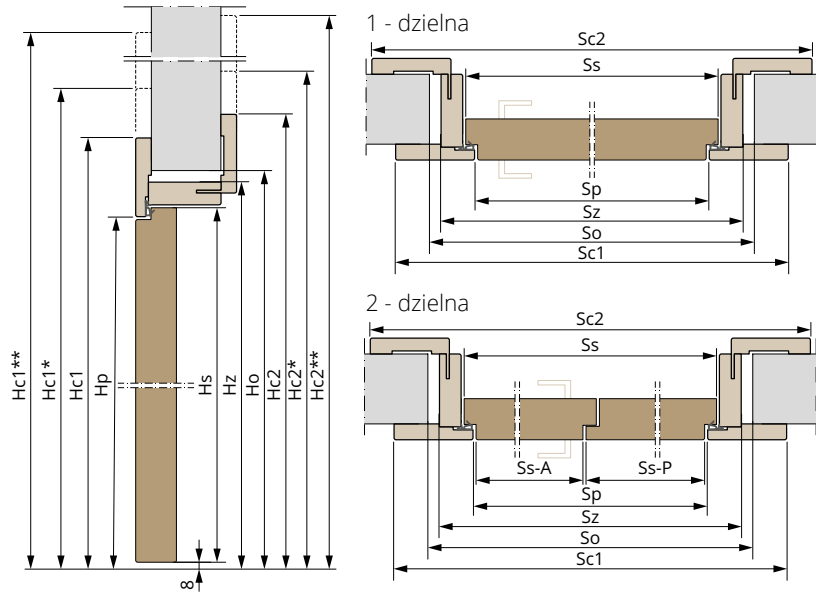

| Szerokość drzwi 1-dzielnych | Ss   | Hs   | Sp   | Hp   | Sz   | Hz   | So   | Ho   | Sc1  | Sc2  | Hc1 / Hc1* | Hc2 / Hc2* |
|-----------------------------|------|------|------|------|------|------|------|------|------|------|------------|------------|
| „60”                        | 644  |      | 624  |      | 694  |      | 730  |      | 784  | 834  | 2108       | 2133       |
| „70”                        | 744  |      | 724  |      | 794  |      | 830  |      | 884  | 934  | /          | /          |
| „80”                        | 844  | 2030 | 824  | 2028 | 894  | 2063 | 930  | 2080 | 984  | 1034 | 2148*      | 2173*      |
| „90”                        | 944  |      | 924  |      | 994  |      | 1030 |      | 1084 | 1134 | /          | /          |
| „100”                       | 1044 |      | 1024 |      | 1094 |      | 1130 |      | 1184 | 1234 | 3028**     | 3053**     |

| Szerokość drzwi 2-dzielnych | Ss-A | Ss-P | Hs   | Sp   | Hp   | Sz   | Hz   | So   | Ho   | Sc1  | Sc2  | Hc1 / Hc1* | Hc2 / Hc2* |
|-----------------------------|------|------|------|------|------|------|------|------|------|------|------|------------|------------|
| „120”                       | 618  | 631  |      | 1258 |      | 1328 |      | 1360 |      | 1418 | 1468 |            |            |
| „130”                       | 718  | 631  |      | 1358 |      | 1428 |      | 1460 |      | 1518 | 1568 |            |            |
| „140”                       | 718  | 731  |      | 1458 |      | 1528 |      | 1560 |      | 1618 | 1668 | 2108       | 2133       |
|                             | 818  | 631  |      | 1458 |      | 1528 |      | 1560 |      | 1618 | 1668 |            |            |
| „150”                       | 818  | 731  | 2030 | 1558 | 2028 | 1628 | 2063 | 1660 | 2080 | 1718 | 1768 | 2148*      | 2173*      |
|                             | 918  | 631  |      | 1558 |      | 1660 |      | 1718 |      | 1768 |      |            |            |
| „160”                       | 918  | 731  |      | 1658 |      | 1728 |      | 1760 |      | 1818 | 1868 | 3028**     | 3053**     |
|                             | 818  | 831  |      | 1658 |      | 1728 |      | 1760 |      | 1818 | 1868 |            |            |
| „170”                       | 918  | 831  |      | 1758 |      | 1828 |      | 1860 |      | 1918 | 1968 |            |            |
| „180”                       | 918  | 931  |      | 1858 |      | 1928 |      | 1960 |      | 2018 | 2068 |            |            |

## STAŁA PRZYLGOWA

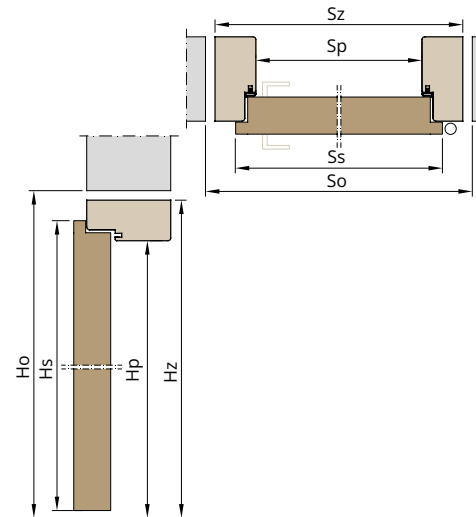

| Ss   | Hs   | Sp   | Hp   | Sz   | Hz   | So   | Ho   |
|------|------|------|------|------|------|------|------|
| 644  |      | 602  |      | 692  |      | 720  |      |
| 744  |      | 702  |      | 792  |      | 820  |      |
| 844  | 2030 | 802  | 2016 | 892  | 2061 | 920  | 2080 |
| 944  |      | 902  |      | 992  |      | 1020 |      |
| 1044 |      | 1002 |      | 1092 |      | 1120 |      |

## STAŁA BEZPRZYLGOWA

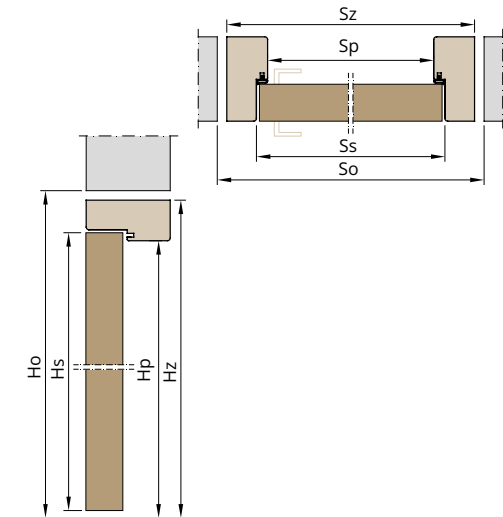

| Ss   | Hs   | Sp   | Hp   | Sz   | Hz   | So   | Ho   |
|------|------|------|------|------|------|------|------|
| 620  |      | 602  |      | 692  |      | 720  |      |
| 720  |      | 702  |      | 792  |      | 820  |      |
| 820  | 2017 | 802  | 2016 | 892  | 2061 | 920  | 2080 |
| 920  |      | 902  |      | 992  |      | 1020 |      |
| 1020 |      | 1002 |      | 1092 |      | 1120 |      |

### Legenda:

- Ss** Szer. skrzydła
- Ss-A** Sze. skrzydła Aktywnego (2-dzielna)
- Ss-P** Szer. skrzydła Pasywnego (2-dzielna)
- Hs** Wys. skrzydła
- Sp** Sze. światła przejścia ościeżnicy
- Hp** Wys. światła przejścia ościeżnicy
- Sz** Szer. zewnętrzna ościeżnicy
- Hz** Wys. zewnętrzna ościeżnicy
- So** Szer. otworu montażowego ościeżnicy
- Ho** Wys. otworu montażowego ościeżnic
- Sc** Szer. całkowita ośc. REGUL. (z opaskami STANDARD)
- Sc1** Szer. całkowita ośc. REWERS. (od opaski Stałej)
- Sc2** Szer. całkowita ośc. REWERS. (od opaski Regulowanej)

- Hc** Wys. całkowita ośc. REGUL. (z opaskami STANDARD)
- Hc\*** Wys. całkowita ośc. REGUL. (z opaskami DELUX)
- Hc1** Wys. całkowita ośc. RWERS. (od opaski Stałej, STANDARD)
- Hc1\*** Wys. całkowita ośc. RWERS. (od opaski Stałej, DELUX)
- Hc1\*\*** Wysokość całkowita (z opaską PORTAL stałą) ościeżnicy w mm
- Hc2** Wys. całkowita ośc. RWERS. (od opaski Regulowanej, STANDARD)
- Hc2\*** Wys. całkowita ośc. RWERS. (od opaski Regulowanej, DELUX)
- Hc2\*\*** Wysokość całkowita (z opaską PORTAL regulowaną) ościeżnicy w mm

# OŚCIEŻNICA REGULOWANA GLASS

ościeżnice wewnętrzne

**OŚCIEŻNICA REGULOWANA GLASS** – najczęściej stosowana ościeżnica w drzwiach wewnętrznych. Dzięki zastosowaniu obustronnych opasek maskujących wraz z możliwością regulacji pozwala na montaż na każdego rodzaju ścianie w grubościach od 75 do 500 mm. Szerokość standardowa opaski maskującej wynosi 80 mm, natomiast oferujemy wersję z poszerzoną opaską górną na 120 mm w celu umożliwienia montażu ościeżnicy w wyższych otworach budowlanych oraz wersję z ozdobnym panelem górnym PORTAL szerokość 700 mm.

| Zakres regulacji |                     | Netto (PLN)      |
|------------------|---------------------|------------------|
| Symbol           | Grubość muru (mm) * | Ościeżnica GLASS |
| A                | 75-85               | 630              |
| B                | 85-100              | 640              |
| C                | 100-120             | 650              |
| D                | 120-140             | 660              |
| E                | 140-160             | 670              |
| F                | 160-180             | 680              |
| G                | 180-200             | 690              |
| H                | 200-220             | 700              |
| I                | 220-240             | 710              |
| J                | 240-260             | 720              |
| K                | 260-280             | 730              |
| L                | 280-300             | 740              |
| M                | 300-320             | 820              |
| N                | 320-340             | 830              |
| O                | 340-360             | 840              |
| P                | 360-380             | 850              |
| R                | 380-400             | 860              |
| S                | 400-420             | 870              |
| T                | 420-440             | 880              |
| U                | 440-460             | 890              |
| V                | 460-480             | 900              |
| W                | 480-500             | 910              |

\* Zastosowanie w ościeżnicy Pakietów ozdobnych PRESTIGE lub RETRO (str. 84-85) zmniejsza zakres regulacji o 5 mm. Wówczas należy zastosować opaskę regulacyjną z dłuższym piórem 42 mm!

## Dopłaty:

- Szerokość „90” wersja bezprzylgowa + 140 zł
- Szerokość „100” wersja przylgowa / bezprzylgowa + 80 zł / 200 zł
- Dodatkowy zawias ukryty 3D dla szer. „60-80” + 140 zł
- Zawias ukryty 3D w kolorze czarnym lub białym (za 1 szt.) + 10 zł
- Zawias ukryty 3D w kolorze złotym (za 1 szt.) + 40 zł
- Ościeżnica regulowana wilgocioodporna (zakres A-L / M-W) + 200 zł / 300 zł
- Wersja DELUX (górna opaska 120 mm) - kpl. na dwie strony (1-dz. / 2-dz.) + 100 zł / 200 zł
- Wersja PORTAL Typ C - 0° (panel 1000 mm) – na 1 stronę (1-dz.) + 450 zł
- Wersja dwudzielna przylgowa/GLASS + 140 zł
- Wersja dwudzielna bezprzylgowa + 450 zł
- Wersja dwukolor + 120 zł
- Skrócenie ościeżnicy (-2 cm, -4 cm, -6 cm) + 40 zł



## Sposoby połączenia opasek

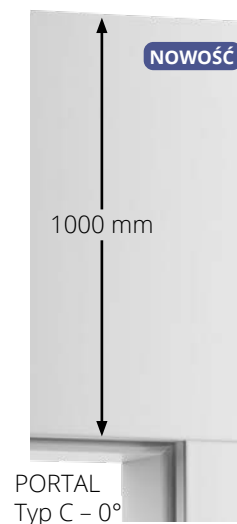
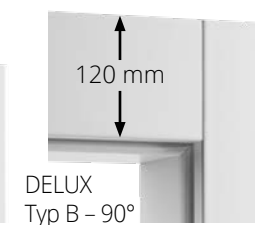
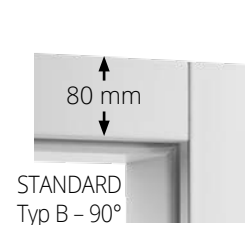
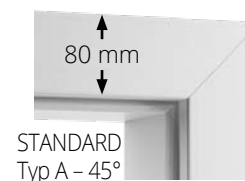

## Rodzaj zawiasu

WERSJA PRZYLGOWA  
Zawias dwuczopowy

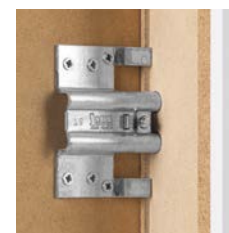

Ilość sztuk:  
• 3 szt. dla wszystkich szerokości drzwi

Stalowa kieszeń mocująca zawias. Zawiera ząbkowany zacisk eliminujący odkształcenie się zawiasów podczas użytkowania drzwi. Występuje tylko w ościeżnicy regulowanej.

# OŚCIEŻNICE

**OŚCIEŻNICA REGULOWANA GLASS** – konstrukcja oparta na najpopularniejszej ościeżnicy regulowanej przylgowej. Dzięki temu zachowane zostały wszystkie najważniejsze cechy użytkowe i montażowe.

## RONDO 1 - dzielna

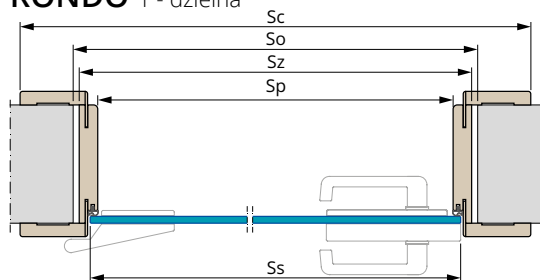

## 2 - dzielna

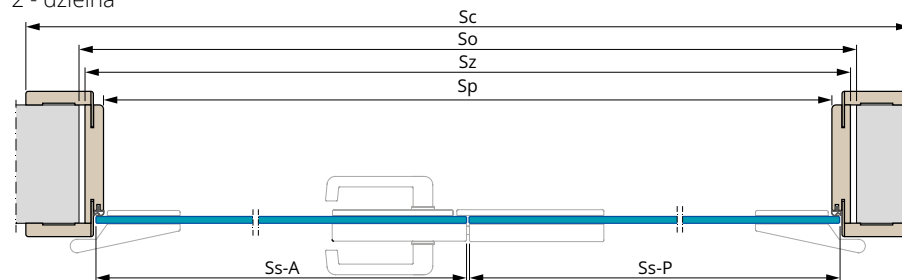

## ARCOS 1 - dzielna

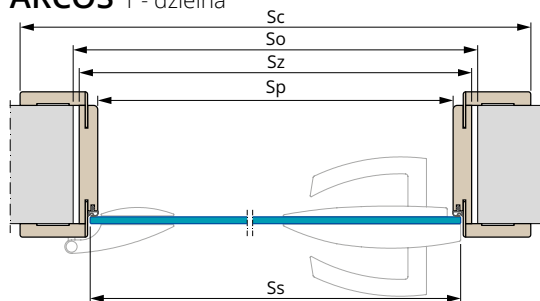

## 2 - dzielna

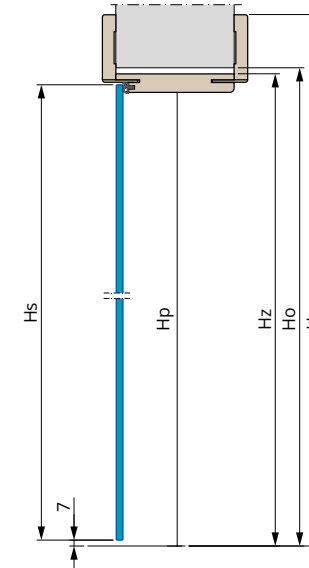
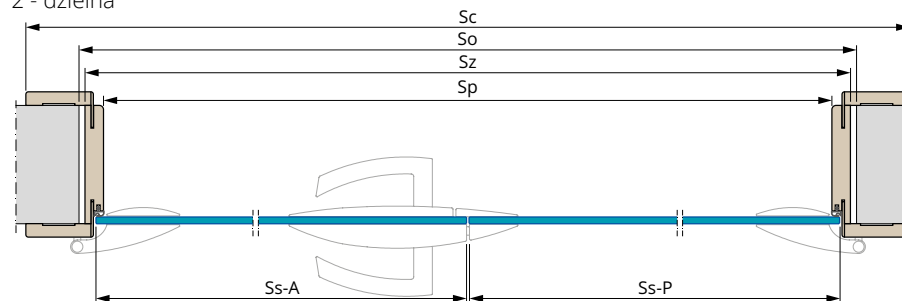

| Szerokość drzwi 1-dzielnych | Ss   | Hs   | Sp   | Hp   | Sz   | Hz   | So   | Ho   | Sc   | Hc / Hc1*/Hc2** |
|-----------------------------|------|------|------|------|------|------|------|------|------|-----------------|
| „60”                        | 620  | 2017 | 602  | 2016 | 646  | 2038 | 680  | 2055 | 786  | 2108            |
| „70”                        | 720  |      | 702  |      | 746  |      | 780  |      | 886  | /               |
| „80”                        | 820  |      | 802  |      | 846  |      | 880  |      | 986  | 2148*           |
| „90”                        | 920  |      | 902  |      | 946  |      | 980  |      | 1086 | /               |
| „100”                       | 1020 |      | 1002 |      | 1046 |      | 1080 |      | 1186 | 3028**          |

| Szerokość drzwi 2-dzielnych | Ss-A | Ss-P | Hs   | Sp   | Hp   | Sz   | Hz   | So   | Ho   | Sc   | Hc / Hc1*/Hc2**       |
|-----------------------------|------|------|------|------|------|------|------|------|------|------|-----------------------|
| „120”                       | 620  | 630  | 2017 | 1236 | 2016 | 1280 | 2038 | 1310 | 2055 | 1420 | 2108 / 2148* / 3028** |
| „130”                       | 720  | 630  |      | 1336 |      | 1380 |      | 1410 |      | 1520 |                       |
| „140”                       | 720  | 730  |      | 1436 |      | 1480 |      | 1510 |      | 1620 |                       |
|                             | 820  | 630  |      | 1436 |      | 1480 |      | 1510 |      | 1620 |                       |
| „150”                       | 820  | 730  |      | 1536 |      | 1580 |      | 1610 |      | 1720 |                       |
|                             | 920  | 630  | 1536 | 1580 | 1610 | 1720 |      |      |      |      |                       |
| „160”                       | 820  | 830  | 1636 | 1680 | 1710 | 1820 |      |      |      |      |                       |
|                             | 920  | 730  | 1636 | 1680 | 1710 | 1820 |      |      |      |      |                       |
| „170”                       | 920  | 830  | 1736 | 1780 | 1810 | 1920 |      |      |      |      |                       |
| „180”                       | 920  | 930  | 1836 | 1880 | 1910 | 2020 |      |      |      |      |                       |

Legenda:

- Ss** Szer. skrzydła
- Ss-A** Sze. skrzydła Aktywnego (2-dzielna)
- Ss-P** Szer. skrzydła Pasywnego (2-dzielna)
- Hs** Wys. skrzydła
- Sp** Sze. światła przejścia ościeżnicy
- Hp** Wys. światła przejścia ościeżnicy
- Sz** Szer. zewnętrzna ościeżnicy
- Hz** Wys. zewnętrzna ościeżnicy
- So** Szer. otworu montażowego ościeżnicy
- Ho** Wys. otworu montażowego ościeżnic
- Sc** Szer. całkowita ośc. REGUL. (z opaskami STANDARD)
- Hc** Wys. całkowita (z opaskami) ościeżnicy
- Hc\*** Wys. całkowita (z opaską DELUX) ościeżnicy
- Hc\*\*** Wys. całkowita (z opaską PORTAL) ościeżnicy

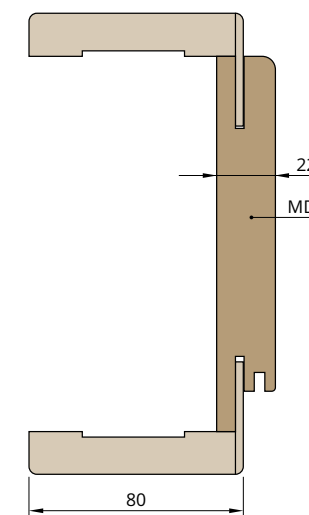

# NAŚWIETLA

ościeżnice wewnętrzne

**Naświetle FIX** – rodzaj doświetla stosowany zarówno w naświetlach bocznych jak i górnych. Jest to zestaw ościeżnicy regulowanej, wytrzymałego słupka stałego w konstrukcji ramy uzupełnionej szkłem. Opcja dostępna dla każdego rodzaju skrzydła drzwiowego w wersji przylgowej i bezprzylgowej.

## Sposoby połączenia opasek w ościeżnicy naświetli

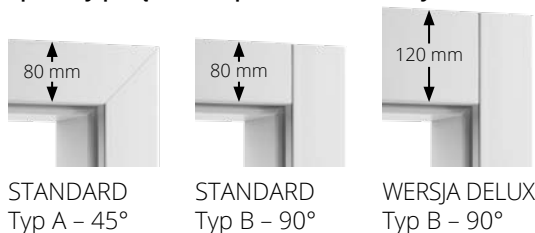

Zestaw FIX 01

przykład ze szkłem bezpiecznym 33.1 mlecznym z aplikacją SZPROS

## Rzut górny

Naświetle BOCZNE jednostronne FIX 01, 05 przylgowe

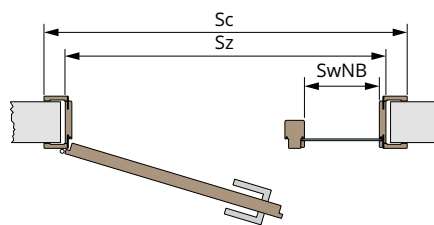

## Rzut górny

Naświetle BOCZNE dwustronne FIX 01, 05 przylgowe

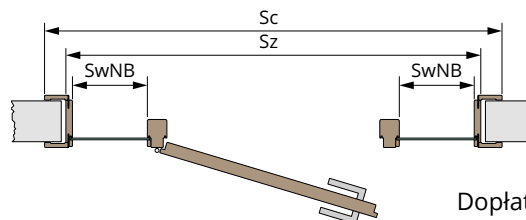

Dopłaty:

## Rzut boczny

Naświetle GÓRNE FIX 03, 04, 05, 06

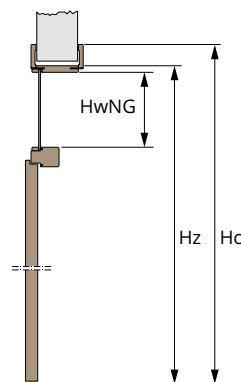

| Zakres regulacji |                   | Typ naświetla |        |        |        |        |        |
|------------------|-------------------|---------------|--------|--------|--------|--------|--------|
| Symbol           | Grubość muru (mm) | FIX 01        | FIX 02 | FIX 03 | FIX 04 | FIX 05 | FIX 06 |
| A                | 75-85             | 1970          | 3070   | 1770   | 2070   | 3370   | 4670   |
| B                | 85-100            | 1980          | 3080   | 1780   | 2080   | 3380   | 4680   |
| C                | 100-120           | 1990          | 3090   | 1790   | 2090   | 3390   | 4690   |
| D                | 120-140           | 2000          | 3100   | 1800   | 2100   | 3400   | 4700   |
| E                | 140-160           | 2010          | 3110   | 1810   | 2110   | 3410   | 4710   |
| F                | 160-180           | 2020          | 3120   | 1820   | 2120   | 3420   | 4720   |
| G                | 180-200           | 2030          | 3130   | 1830   | 2130   | 3430   | 4730   |
| H                | 200-220           | 2040          | 3140   | 1840   | 2140   | 3440   | 4740   |
| I                | 220-240           | 2050          | 3150   | 1850   | 2150   | 3450   | 4750   |
| J                | 240-260           | 2060          | 3160   | 1860   | 2160   | 3460   | 4760   |
| K                | 260-280           | 2070          | 3170   | 1870   | 2170   | 3470   | 4770   |
| L                | 280-300           | 2080          | 3180   | 1880   | 2180   | 3480   | 4780   |
| M                | 300-320           | 2160          | 3260   | 1960   | 2260   | 3560   | 4860   |
| N                | 320-340           | 2170          | 3270   | 1970   | 2270   | 3570   | 4870   |
| O                | 340-360           | 2180          | 3280   | 1980   | 2280   | 3580   | 4880   |
| P                | 360-380           | 2190          | 3290   | 1990   | 2290   | 3590   | 4890   |
| R                | 380-400           | 2200          | 3300   | 2000   | 2300   | 3600   | 4900   |
| S                | 400-420           | 2210          | 3310   | 2010   | 2310   | 3610   | 4910   |
| T                | 420-440           | 2220          | 3320   | 2020   | 2320   | 3620   | 4920   |
| U                | 440-460           | 2230          | 3330   | 2030   | 2330   | 3630   | 4930   |
| V                | 460-480           | 2240          | 3340   | 2040   | 2340   | 3640   | 4940   |
| W                | 480-500           | 2250          | 3350   | 2050   | 2350   | 3650   | 4950   |

| wersja bezprzylgowa                                   | 330      | 330      | 330      | 330      | 330      | 330      |
|---|----------|----------|----------|----------|----------|----------|
| szkło 6 mm mleczne / bezbarwne                        | standard | standard | standard | standard | standard | standard |
| szkło 6 mm grafit dymiony / czarne / decormat         | 200      | 380      | 140      | 260      | 380      | 620      |
| szkło 8 mm grafit dymiony, decormat styl / glass      | 340      | 670      | 240      | 460      | 670      | 1120     |
| szkło z aplikacją jednostronną dla całego zestawu FIX | 220      | 440      | 220      | 220      | 440      | 660      |
| szkło z aplikacją dwustronną dla całego zestawu FIX   | 440      | 880      | 440      | 440      | 880      | 1320     |
| wersja dwukolor                                       | 200      | 300      | 200      | 200      | 300      | 400      |

- Szerokość „90” wersja bezprzylgowa + 140 zł
- Szerokość „100” wersja przylgowa / bezprzylgowa + 80 zł / 200 zł
- Dodatkowy zawias ukryty 3D dla szer. „60-80” + 140 zł
- Zawias ukryty 3D w kolorze czarnym / białym (za 1 szt.) + 10 zł
- Zawias ukryty 3D w kolorze złotym (za 1 szt.) + 40 zł
- Wersja DELUX (górną opaską 120 mm) - kpl. na dwie strony + 100 zł
- Wersja dwudzielna przylgowa/GLASS (FIX 04) + 120 zł
- Wersja dwudzielna bezprzylgowa (FIX 04) + 450 zł
- Wersja dwukolor + 220 zł

# NAŚWIETLA

Wariant położenia naświetla oraz kierunek skrzydła określamy od strony zewnętrznej drzwi (od zawias).

| FIX 01 |      |      |      | FIX 02 |      |      |      | FIX 03 |      |      |      | FIX 04                          |                                 |      |      | FIX 05 |      |      |      |      | FIX 06 |      |      |      |     |      |
|--------|------|------|------|--------|------|------|------|--------|------|------|------|---------------------------------|---------------------------------|------|------|--------|------|------|------|------|--------|------|------|------|-----|------|
| A      |      |      |      | B      |      |      |      | A      |      |      |      | B                               |                                 |      |      | A      |      |      |      |      | B      |      |      |      |     |      |
| SwNB   | Sz   | HwNB | Hz   | SwNB   | Sz   | HwNB | Hz   | SwNG   | Sz   | HwNG | Hz   | SwNG                            | Sz                              | HwNG | Hz   | SwNB   | Sz   | HwNB | HwNG | Hz   | SwNB   | Sz   | HwNB | HwNG | Hz  |      |
| 200    | 1110 |      |      | 200    | 1374 |      |      |        |      |      |      |                                 |                                 |      |      | 200    | 1110 |      |      |      | 200    | 1374 |      |      |     |      |
| 250    | 1160 |      |      | 250    | 1474 |      |      |        |      |      |      |                                 |                                 |      |      | 250    | 1160 |      |      |      | 250    | 1474 |      |      |     |      |
| 300    | 1210 |      |      | 300    | 1574 |      |      |        |      |      |      |                                 |                                 |      |      | 300    | 1210 |      |      |      | 300    | 1574 |      |      |     |      |
| 350    | 1260 |      |      | 350    | 1674 |      |      |        |      |      |      |                                 |                                 |      |      | 350    | 1260 |      |      |      | 350    | 1674 |      |      |     |      |
| 400    | 1310 |      |      | 400    | 1774 |      |      | 802    | 986  |      |      |                                 |                                 |      |      | 400    | 1310 |      |      |      | 400    | 1774 |      |      |     |      |
| 450    | 1360 |      |      | 450    | 1874 |      |      |        |      |      |      |                                 |                                 |      |      | 450    | 1360 |      |      |      | 450    | 1874 |      |      |     |      |
| 500    | 1410 |      |      | 500    | 1974 |      |      |        |      |      |      |                                 |                                 |      |      | 500    | 1410 |      |      |      | 500    | 1974 |      |      |     |      |
| 550    | 1460 |      |      | -      | -    |      |      |        |      |      |      |                                 |                                 |      |      | 550    | 1460 |      |      |      | -      | -    |      |      |     |      |
| 600    | 1510 |      |      | -      | -    |      |      |        |      |      |      |                                 |                                 |      |      | 600    | 1510 |      |      |      | -      | -    |      |      |     |      |
| 200    | 1210 |      |      | 200    | 1474 |      |      |        |      | 148  | 2250 | wg. tabeli (Sz) ze strony 77,81 | wg. tabeli (Sp) ze strony 77,81 | 148  | 2250 | 200    | 1210 |      |      |      | 200    | 1474 |      |      | 148 | 2250 |
| 250    | 1260 |      |      | 250    | 1574 |      |      |        |      | 198  | 2300 |                                 |                                 | 198  | 2300 | 250    | 1260 |      | 148  | 2250 | 250    | 1574 |      |      | 198 | 2300 |
| 300    | 1310 | 1972 | 2038 | 300    | 1674 | 1972 | 2038 | 902    | 1086 | 248  | 2350 |                                 |                                 | 248  | 2350 | 300    | 1310 |      | 248  | 2350 | 300    | 1674 | 1972 |      | 248 | 2350 |
| 350    | 1360 |      |      | 350    | 1774 |      |      |        |      | 298  | 2400 |                                 |                                 | 298  | 2400 | 350    | 1360 |      | 298  | 2400 | 350    | 1774 |      |      | 298 | 2400 |
| 400    | 1410 |      |      | 400    | 1874 |      |      |        |      | 348  | 2450 |                                 |                                 | 348  | 2450 | 400    | 1410 |      | 348  | 2450 | 400    | 1874 |      |      | 348 | 2450 |
| 450    | 1460 |      |      | 450    | 1974 |      |      |        |      | 398  | 2500 |                                 |                                 | 398  | 2500 | 450    | 1460 |      | 398  | 2500 | 450    | 1974 |      |      | 398 | 2500 |
| 500    | 1510 |      |      | -      | -    |      |      |        |      | 448  | 2550 |                                 |                                 | 448  | 2550 | 500    | 1510 |      | 448  | 2550 | -      | -    |      |      | 448 | 2550 |
| 550    | 1560 |      |      | -      | -    |      |      |        |      | 498  | 2600 |                                 |                                 | 498  | 2600 | 550    | 1560 |      | 498  | 2600 | -      | -    |      |      | 498 | 2600 |
| 600    | 1610 |      |      | -      | -    |      |      |        |      |      |      |                                 |                                 |      |      | 600    | 1610 |      |      |      | -      | -    |      |      |     |      |
| 200    | 1310 |      |      | 200    | 1574 |      |      |        |      |      |      |                                 |                                 |      |      | 200    | 1310 |      |      |      | 200    | 1574 |      |      |     |      |
| 250    | 1360 |      |      | 250    | 1674 |      |      |        |      |      |      |                                 |                                 |      |      | 250    | 1360 |      |      |      | 250    | 1674 |      |      |     |      |
| 300    | 1410 |      |      | 300    | 1774 |      |      |        |      |      |      |                                 |                                 |      |      | 300    | 1410 |      |      |      | 300    | 1774 |      |      |     |      |
| 350    | 1460 |      |      | 350    | 1874 |      |      |        |      |      |      |                                 |                                 |      |      | 350    | 1460 |      |      |      | 350    | 1874 |      |      |     |      |
| 400    | 1510 |      |      | 400    | 1974 |      |      | 1002   | 1186 |      |      |                                 |                                 |      |      | 400    | 1510 |      |      |      | 400    | 1974 |      |      |     |      |
| 450    | 1560 |      |      | -      | -    |      |      |        |      |      |      |                                 |                                 |      |      | 450    | 1560 |      |      |      | -      | -    |      |      |     |      |
| 500    | 1610 |      |      | -      | -    |      |      |        |      |      |      |                                 |                                 |      |      | 500    | 1610 |      |      |      | -      | -    |      |      |     |      |
| 550    | 1660 |      |      | -      | -    |      |      |        |      |      |      |                                 |                                 |      |      | 550    | 1660 |      |      |      | -      | -    |      |      |     |      |
| 600    | 1710 |      |      | -      | -    |      |      |        |      |      |      |                                 |                                 |      |      | 600    | 1710 |      |      |      | -      | -    |      |      |     |      |

**A** Położenie naświetla od strony ZAWIAS (FIX 01, 05)

**B** Położenie naświetla od strony ZAMKA (FIX 01, 05)

**P** Kierunek skrzydła PRAWY

**L** Kierunek skrzydła LEWY

**SwNB** Szerokość wewnętrzna naświetla BOCZNEGO

**HwNB** Wysokość wewnętrzna naświetla BOCZNEGO

**SwNG** Szerokość wewnętrzna naświetla GÓRNEGO

**HwNG** Wysokość wewnętrzna naświetla GÓRNEGO

**Sz** Szerokość zewnętrzna zestawu ościeżnicy

**Hz** Wysokość zewnętrzna zestawu ościeżnicy

**Sc** Szerokość całkowita ościeżnicy (z opaskami) w mm = Sz + 140 mm

**Hc** Wysokość całkowita ościeżnicy (z opaskami) w mm = Hz + 70 mm

# ELEMENTY OZDOBNE OŚCIEŻNIC

## PAKIETY OZDOBNE DO OŚCIEŻNIC

**PRESTIGE I** • korona i listwy ozdobne  
(montowane na opaskach standard)



**RETRO I** • korona i listwy ozdobne  
(montowane na opaskach standard)



**PRESTIGE II** • listwy ozdobne  
(montowane na opaskach standard)



**RETRO II** • listwy ozdobne  
(montowane na opaskach standard)



## OPASKI REGULACYJNE

(komplet dociętych opasek regulacyjnych na jedną stronę ościeżnicy)

**5 STANDARD**

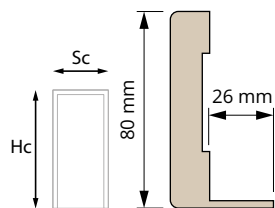

**6 DELUX**

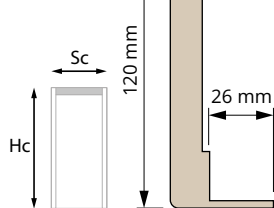

**7 NOWOŚĆ PORTAL**

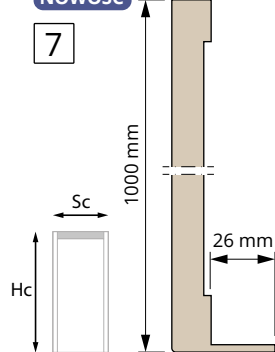

## OPASKI I LISTWY MASKUJĄCE

**8 OPASKA PŁASKA**  
16 x 80 mm

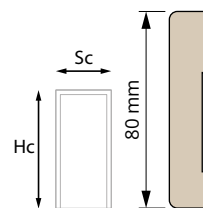

**9**

**ĆWIERĆWAŁEK**  
12 x 21 mm

**10 LISTWY PRZYPODŁOGOWE**

z płyty MDF wilgocioodpornej 14 x 80 mm



# ELEMENTY OZDOBNE OŚCIEŻNIC

Tabela wymiarowa ościeżnic regulowanych z elementami ozdobnymi

Sc - szerokość całkowita

Hc - wysokość całkowita

|                                | Szerokość drzwi | PAKIET     |         |                         |                       | OPASKA REGULACYJNA      |                     |          |                       |                     |                        |                      |
|--------------------------------|-----------------|------------|---------|-------------------------|-----------------------|-------------------------|---------------------|----------|-----------------------|---------------------|------------------------|----------------------|
|                                |                 | 1          | 2       | 3 4                     | 1 2                   | 3 4                     | 5 6                 | 5        | 6                     | 6                   | 7                      | 7                    |
|                                |                 | PRESTIGE I | RETRO I | PRESTIGE II<br>RETRO II | PRESTIGE I<br>RETRO I | PRESTIGE II<br>RETRO II | STANDARD /<br>DELUX | STANDARD | DELUX<br>bezprzylgowe | DELUX<br>rewersyjne | PORTAL<br>bezprzylgowe | PORTAL<br>rewersyjne |
|                                |                 | Sc         |         |                         | Hc                    |                         | Sc                  | Hc       |                       |                     |                        |                      |
| Szerokość drzwi<br>1-dzielnych | „60”            | 863        | 875     | 830                     | 2200                  | 2130                    | 786                 | 2108     | 2148                  | 2148*/<br>2173**    | 3028                   | 3028*/<br>3053**     |
|                                | „70”            | 963        | 975     | 930                     |                       |                         | 886                 |          |                       |                     |                        |                      |
|                                | „80”            | 1063       | 1075    | 1030                    |                       |                         | 986                 |          |                       |                     |                        |                      |
|                                | „90”            | 1163       | 1175    | 1130                    |                       |                         | 1086                |          |                       |                     |                        |                      |
|                                | „100”           | 1263       | 1275    | 1230                    |                       |                         | 1186                |          |                       |                     |                        |                      |
| Szerokość drzwi<br>2-dzielnych | „120”           | 1497       | 1509    | 1465                    | 2200                  | 2130                    | 1420                | 2108     | 2148                  | 2148*/<br>2173**    | 3028                   | 3028*/<br>3053**     |
|                                | „130”           | 1597       | 1609    | 1565                    |                       |                         | 1520                |          |                       |                     |                        |                      |
|                                | „140”           | 1697       | 1709    | 1665                    |                       |                         | 1620                |          |                       |                     |                        |                      |
|                                | „150”           | 1797       | 1809    | 1765                    |                       |                         | 1720                |          |                       |                     |                        |                      |
|                                | „160”           | 1897       | 1909    | 1865                    |                       |                         | 1820                |          |                       |                     |                        |                      |
|                                | „170”           | 1997       | 2009    | 1965                    |                       |                         | 1920                |          |                       |                     |                        |                      |
|                                | „180”           | 2097       | 2109    | 2065                    |                       |                         | 2020                |          |                       |                     |                        |                      |

\* wymiary dotyczą ościeżnic po stronie opaski stałej \*\* wymiary dotyczą ościeżnic po stronie opaski regulowanej





## DOPLĄTY

Ceny za komplet na jedną stronę drzwi

ościeżnica 1-dz. / 2-dz.

ościeżnica 1-dz. / 2-dz.

-  **1** **Pakiet PRESTIGE I / RETRO I** **400 zł / 500 zł**  
Komplet korona i listwy ozdobne
-  **2**
-  **3** **Pakiet PRESTIGE II / RETRO II** **260 zł / 360 zł**  
Komplet listew ozdobnych
-  **4**
-  **5** **Opaski STANDARD** **140 zł / 180 zł**  
Zamawiana dodatkowo, pióro 26 mm  
Zamawiana dodatkowo, pióro wydłużone 42 mm **170 zł / 210 zł**
-  **6** **Opaski dla wersji ościeżnicy DELUX** **260 zł / 300 zł**  
Zamawiana dodatkowo, pióro 26 mm  
Zamawiana dodatkowo, pióro wydłużone 42 mm **290 zł / 330 zł**

-  **7** **Opaski dla wersji ościeżnicy z panelem PORTAL** **590 zł / — zł**  
Zamawiana dodatkowo, pióro 26 mm **590 zł / — zł**  
Zamawiana dodatkowo, pióro wydłużone 42 mm **620 zł / — zł**
-  **8** **Opaski MASKUJĄCE PŁASKIE** **110 zł / 130 zł**  
Cena dotyczy kompletu opasek  
2 szt. dł. 2,2 m oraz 1 szt. 1,1 m
-  **9** **ĆWIERĆWAŁEK** **40 zł**  
Cena dotyczy 1 szt. listwy o dł. 2,2 m
-  **10** **Listwa PRZYPODŁOGOWA** **70 zł**  
Cena dotyczy 1 szt. listwy dł. 2,75 m

# DODATKI

## ZAMKI DO DRZWI

dostosowane do klamek drzwiowych wyłącznie z SZYLDDEM DZIELONYM

**Rozwiernych**

**KOLOR ZAMKA**

- chrom szczotkowany
- złoty
- czarny
- biały

**STANDARD**  
do drzwi przylgowych

**MAGNETYCZNY**  
do drzwi bezprzylgowych i rewersyjnych

## ZAMKI I POCHWYTY DO DRZWI

**Przesuwnych**

**KOLOR ZAMKA**

- chrom
- chrom matowy
- złoty
- czarny

**HAKOWY** z pochwytym zaokrąglonym

**HAKOWY** z pochwytym prostokątnym

**POCHWYT** zaokrąglony

**POCHWYT** prostokątny

dostępne w wersji

- KL klucz
- WK wkładka

## OSŁONKI na zawiasy

**Aluminiowe „ALUX”**

**Mosiężna „RETRO”**

**NOWOŚĆ**

- chrom połysk
- chrom satyna
- złoty połysk
- kaszmir
- biały
- czarny matowy
- mosiądz antyczny

## RODZAJE SZKŁA

PRZEZIERNE



bezbarwne



grafit dymiony

NIEPRZEZIERNE  
przepuszczające światło



mleczne

decormat

NIEPRZEZIERNE  
nieprzepuszczające światła



czarne

- A - 6 mm VSG bezpieczne (ramiakowe)
- B - 8 mm VSG bezpieczne (Styl)
- C - 8 mm ESG bezpieczne (Glass)

## ZAWIASY DO DRZWI BEZPRZYLGOWYCH



## RODZAJE APLIKACJI

na szkło mleczne VSG 6 mm dla drzwi ramiakowych

- PIASKOWANE szerokość aplikacji 6 mm
- MALOWANE szerokość aplikacji 25 mm

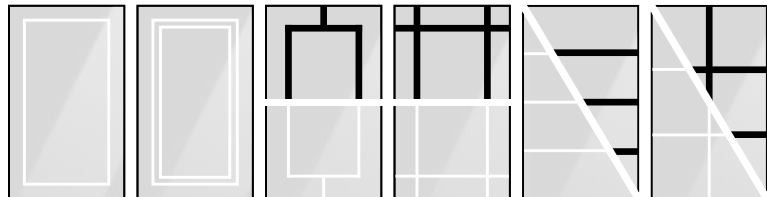

RAMKA pojedyncza

RAMKA podwójna

RAMKA łączona

KRATKA

LINIE poziome

SZPROS

## SYSTEMY WENTYLACJI



Ramiakowe

15 mm

Styl

15 mm

Glass

15 mm

## WKŁADKA DO ZAMKA



## USZCZELKA OPADAJĄCA



## MAGNETYCZNY ODBOJNIK DRZWIOWY



- brak wystających części
- bez ryzyka potknięcia
- nie uszkadza skrzydła
- prosty i szybki montaż

## DOPLATY

|   |                               |
|---|-------------------------------|
| Zamek standard, magnetyczny i hakowy - czarny, złoty, biały | + 30 zł                       |
| Zamek hakowy KL z pochwytami                                | + 220 zł                      |
| Zamek hakowy WK/WC z pochwytami                             | + 250 zł                      |
| Komplet pochwytów   | + 120 zł                      |
| Osłonki na zawiasy ALUX                                     | + 45 zł/kpl. na 1 szt. drzwi  |
| Osłonki na zawiasy RETRO                                    | + 130 zł/kpl. na 1 szt. drzwi |
| Podcięcie wentylacyjne w skrzydle                           | + 30 zł                       |
| Podcięcie wentylacyjne w szkło - STYL/GLASS                 | + 220 zł                      |
| Szczelina rekuperacyjna (skrzydło skrócone o 2 cm)          | + 30 zł                       |
| Magnetyczny odbojnik drzwiowy bezbarwny                     | + 120 zł                      |
| Uszczelka opadająca   | + 170 zł                      |
| Wkładka 25/35 inox do drzwi przylgowych                     | + 40 zł                       |
| Wkładka 25/40 do drzwi rewersyjnych                         | + 50 zł                       |
| Wkładka 30/30 inox do drzwi bezprzylgowych                  | + 50 zł                       |
| Wkładka 17/31 inox do drzwi GLASS                           | + 100 zł                      |
| Skrócenie skrzydła (-2 cm, -4 cm, -6 cm)                    | + 40 zł                       |

# KLAMKI

| WARIANT | CENA NETTO (za komplet)                              | MODEL | WYKOŃCZENIE                       | WARIANT | CENA NETTO (za komplet)                              | MODEL | WYKOŃCZENIE                   |
|---------|--|-------|-----------------------------------|---------|--|-------|-------------------------------|
|         | kolor 03, 19, 20 05<br>200 250<br>260 310<br>300 350 |       | <b>GOYA</b><br><b>NOWOŚĆ</b>      |         | kolor 03, 23, 24<br>170<br>220<br>240                |       | <b>SCALA</b><br><b>NOWOŚĆ</b> |
|         | kolor 01, 03, 19 05<br>130 170<br>190 230<br>230 270 |       | <b>OMA</b><br><b>NOWOŚĆ</b>       |         | kolor 03, 10 04, 11<br>130 180<br>170 220<br>200 250 |       | <b>CUBE Q</b><br>             |
|         | kolor 03, 20, 26 25<br>170 190<br>210 230<br>230 250 |       | <b>SENSO</b><br><b>NOWOŚĆ</b>     |         | kolor 03, 04, 10, 11<br>170<br>220<br>250            |       | <b>BELLA R Slim</b><br>       |
|         | kolor 03, 21<br>80<br>100<br>120                     |       | <b>LUNA Slim</b><br><b>NOWOŚĆ</b> |         | kolor 02, 09 22<br>90 110<br>110 130<br>130 150      |       | <b>ORGANIC</b><br>            |
|         | kolor 02, 09 22<br>100 120<br>120 140<br>140 160     |       | <b>UNICO</b><br>                  |         | kolor 07<br>120<br>150<br>170                        |       | <b>VENTO</b><br>              |

Oryginalne wiercenie w skrzydle pod klamki z oferty Barański Drzwi dostępne jako opcja bez dodatkowych opłat.

| KOLORY   |                 | NOWOŚĆ                | NOWOŚĆ    | NOWOŚĆ                     | NOWOŚĆ    | NOWOŚĆ        | NOWOŚĆ          | NOWOŚĆ          | NOWOŚĆ          | NOWOŚĆ                  | NOWOŚĆ            | NOWOŚĆ              | NOWOŚĆ   | NOWOŚĆ     | NOWOŚĆ              |                  |
|----------|-----------------|-----------------------|-----------|----------------------------|-----------|---------------|-----------------|-----------------|-----------------|-------------------------|-------------------|---------------------|----------|------------|---------------------|------------------|
|          |                 |                       |           |                            |           |               |                 |                 |                 |                         |                   |                     |          |            |                     |                  |
| 01 Chrom | 02 Chrom satyna | 10 Chrom szczotkowany | 19 Nikiel | 24 Nikiel szczotkowany mat | 21 Satyna | 26 Satyna mat | 04 Złoty połysk | 05 Złoty matowy | 11 Złoty satyna | 23 Mosiądz szczotkowany | 25 Mosiądz satyna | 07 Mosiądz antyczny | 20 Tytan | 22 Kaszmir | 09 Czarny struktura | 03 Czarny matowy |

Ceny w katalogu podane są w złotych (PLN) w wartości netto. Z racji na technikę druku przedstawione kolory mogą różnić się od rzeczywistych. Producent zastrzega sobie prawo do zmian cen oraz dostępnych towarów bez uprzedniego powiadomienia. Producent zastrzega sobie prawo do błędów w druku.

Katalog nie stanowi oferty w rozumieniu Kodeksu Cywilnego i jest publikowany jedynie dla celów informacyjnych. Niniejsza wersja katalogu obowiązuje od 30.05.2026; wszystkie poprzednie wydawnictwa dotyczące tego samego asortymentu tracą z tym dniem ważność.



INSTAGRAM

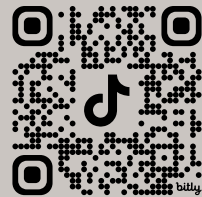

TIK-TOK



KATALOGI



[www.baranskidrzwi.pl](http://www.baranskidrzwi.pl)